



Register your new Bosch now:
www.bosch-home.com/welcome



**Компактна духова шафа з функцією СВЧ
SMG636B.1**



BOSCH

[uk] Інструкція з використання

Зміст

	Використання за призначенням	4		Функція “Захист від дітей”	20
	Важливі настанови з безпеки	5		Активація та деактивація	20
	Загальне	5		Основні установки	21
	Мікрохвильовий режим	6		Зміна основних налаштувань	21
	Причини несправностей	7		Перелік основних установок	21
	Загальне	7		Вимкнення електропостачання	21
	Мікрохвильовий режим	8		Зміна поточного часу	21
	Захист навколишнього середовища	8		Програма “Шабат”	22
	Заощадження енергії	8		Початок програми «Шабат»	22
	Утилізація відповідно до правил екологічної безпеки	8		Засоби для чищення	22
	Знайомство з приладом	9		Відповідні очисні засоби	22
	Панель управління	9		Поверхні робочої камери	23
	Елементи управління	9		Підтримання приладу чистим	24
	Дисплей	10		Навісні елементи	24
	Режими роботи приладу	10		Зняття та встановлення підвісних каркасів	24
	Види нагрівання	11		Дверцята приладу	25
	Мікрохвильовий режим	12		Зняття захисної панелі дверцят	25
	Подальша інформація	12		Монтаж та демонтаж скла дверцят	25
	Функції робочої камери	12		Що робити у випадку несправності?	27
	Приладдя	13		Усунення несправностей власноруч	27
	Приладдя, що постачається в комплекті	13		Максимальна тривалість роботи	27
	Встановлення приладдя	13		Лампа робочої камери	27
	Спеціальне приладдя	13		Служба сервісу	28
	Перед першим використанням	14		Е номер та FD номер (дата виробництва)	28
	Перша експлуатація	14		Страви	28
	Очищення робочої камери та приладдя	14		Вказівки щодо налаштувань	28
	Управління приладу	15		Налаштування страви за допомогою функції Assist	28
	Увімкнення/вимкнення приладу	15			
	Початок роботи	15			
	Налаштування режиму роботи	15			
	Регулювання виду нагрівання й температури	15			
	Швидке розігрівання	16			
	Установки таймера	16			
	Встановлення тривалості	16			
	Встановлення часу закінчення	17			
	Установка таймера	18			
	Режим мікрохвиль	18			
	Посуд	18			
	Потужність мікрохвиль	19			
	Встановлення режиму мікрохвиль	19			
	Регулювання режиму мікрокомбі	19			
	Сушіння	20			

**Перевірено для Вас у нашій кулінарній студії. 29**

Силіконові форми.	29
Пироги та дрібне печиво.	29
Хліб та булочки.	33
Піца, французький пиріг і пікантні пироги.	34
Запіканка і суфле.	36
Птиця.	37
М'ясо.	39
Риба.	42
Овочі і гарнір.	43
Десерт.	45
Заощадження енергії з видами нагрівання Eco.	46
Акриламід у харчових продуктах.	48
Томління/слабке нагрівання.	48
Підсушування.	49
Консервування.	50
Залишіть тісто підніматися.	51
Розморожування.	51
Розігрівання страв з мікрохвильовим режимом.	53
Підтримання страв у теплому стані.	54
Пробні страви.	55

Более подробную информацию о продукции, принадлежностях, запасных частях и службе сервиса можно найти на официальном сайте **www.bosch-home.com** и на сайте интернет-магазина **www.bosch-eshop.com**

**Використання за призначенням**

Ретельно прочитайте цю інструкцію. Тільки тоді Ви зможете експлуатувати прилад безпечно та правильно. Збережіть інструкції з монтажу та експлуатації для подальшого користування або передачі їх іншому користувачеві.

Цей прилад призначений тільки для вбудовування. Дотримуйтеся спеціальної інструкції з монтажу.

Перевірте прилад після розпакування. При виявленні пошкодження, яке виникло під час транспортування, не встановлюйте прилад.

Право підключати прилад без штекера має тільки фахівець, що отримав відповідний дозвіл. Гарантія не розповсюджується на ушкодження, спричинені неправильним монтажем.

Цей прилад призначений тільки для домашнього побутового використання. Використовуйте цей прилад виключно для приготування страв і напоїв. Ніколи не залишайте працюючий прилад без нагляду. Експлуатуйте прилад лише в зачинених приміщеннях.

Цей прилад призначений для використання на висоті щонайбільше 2000 м над рівнем моря.

Діти до 8 років та особи із психічними, сенсорними чи ментальними вадами, або якщо їм бракує знань та досвіду, можуть користуватися приладом лише під наглядом людини, що несе відповідальність за їхню безпеку, або якщо вони пройшли підготовку з користування приладом та розуміють можливу небезпеку.

Не дозволяйте дітям гратися з приладом. Очищення та експлуатаційне обслуговування можуть виконувати діти, лише якщо їм 8 років або більше та якщо вони під наглядом.

Тримайте дітей молодших за 8 років подалі від приладу та кабелю підключення.

Завжди слідкуйте за правильністю установки приладдя в робочій камері.

→ "Приладдя" на сторінці 13

Важливі настанови з безпеки

Загальне

Попередження Небезпека пожежі!

- Покладені в робочу камеру легкозаймисті предмети можуть загорітися. Забороняється класти легкозаймисті предмети у робочу камеру. Забороняється відкривати дверцята, якщо з приладу йде дим. Якщо прилад несправний, вимкніть його, витягніть мережевий штекер з розетки або вимкніть запобіжник у розподільному блоці.
- Коли Ви відчиняєте дверцята, утворюється протяг. Папір може доторкнутись до нагрівальних елементів та спалахнути. При попередньому розігріві ніколи не кладіть папір для випікання на приладдя незакріпленим. Завжди ставте на папір посуд або форму для випікання. Укладайте папір для випікання лише на тій площі, де це потрібно. Він не повинен видаватись за межі приладдя.

Попередження Небезпека опіків!

- Прилад дуже сильно нагрівається. Забороняється торкатися внутрішньої поверхні або нагрівальних елементів гарячої робочої камери. Завжди давайте приладу охолонути. Не підпускайте дітей до приладу.
- Приладдя або посуд сильно нагрівається. Завжди виймайте гаряче приладдя або посуд з робочої камери за допомогою прихватки.
- Алкогольні пари можуть спалахнути в гарячій робочій камері. Забороняється готувати страви із великою кількістю рідини, яка містить високий відсоток алкоголю. Застосовуйте лише малі кількості напоїв з високим вмістом алкоголю. Обережно відчиняйте дверцята приладу.

Попередження Небезпека опіку!

- Під час експлуатації деталі, що знаходяться у відкритому доступі, сильно нагріваються. Не торкайтесь розпечених деталей. Не підпускайте дітей до приладу.

- Під час відкриття дверцят приладу може виходити гаряча пара. У залежності від температури пара може бути невидимою. Під час відкриття приладу не стійте надто близько до нього. Обережно відчиніть дверцята приладу. Не підпускайте дітей до нього.
- З води в гарячій робочій камері може утворитися гаряча пара. Забороняється лити воду у гарячу робочу камеру.

Попередження Небезпека травмування!

- Подряпане скло дверцят приладу може тріснути. Не використовуйте шкребкі для скла та дряпаючі або абразивні очищувальні засоби.
- Шарніри дверцят приладу рухаються при відкриванні і закриванні дверцят, що може призвести до защемлення. Не просовуйте руки в область шарнірів.

Попередження Небезпека ураження електричним струмом!

- Некваліфікований ремонт небезпечний. Ремонтні роботи та заміну пошкоджених з'єднувальних проводів може виконувати тільки кваліфікований фахівець сервісної служби. Якщо прилад несправний, витягніть мережевий штекер з розетки або вимкніть запобіжник у розподільному блоці. Зверніться до сервісної служби.
- На гарячих деталях може розтопитися ізоляція електроприладів. Стежте, щоб кабель від електроприладу не торкався гарячих деталей.
- Проникаюча волога може спричинити ураження електричним струмом. Не використовуйте очищувач високого тиску або пароочищувачі.
- Несправність приладу може призвести до ураження електричним струмом. Забороняється вмикати пошкоджений прилад. Витягніть мережевий штекер або вимкніть запобіжник у розподільному блоці. Зверніться до сервісної служби.

Попередження Небезпека впливу магнітних полів!

На панелі управління або елементах керування встановлено постійні магніти. Вони можуть впливати на електронні імплантати, наприклад, кардіостимулятори чи дозатори інсуліну. Носіям електронних імплантатів дотримуватися відстані до електронних імплантатів не менше 10 см.

Мікрохвильовий режим

Попередження **Небезпека пожежі!**

- Використання приладу не за призначенням небезпечно та може призвести до ушкодження. Не допускається сушка продуктів чи одягу, нагрівання домашнього взуття, подушечок для злаків і ароматичних трав, губок, вологих ганчірок і тому подібного. Наприклад, під час нагрівання можуть загорітися капці або подушечки для злаків і ароматичних трав. Використовуйте цей прилад виключно для приготування страв і напоїв.
- Харчові продукти можуть загорітись. Забороняється розігрівати продукти в пластиковій упаковці або упаковці зі спіненого матеріалу. Забороняється розігрівати без нагляду продукти у ємностях з пластмаси, паперу або інших легкозаймистих матеріалів. Ніколи не встановлюйте надто високу потужність мікрохвиль або тривалий час. Дотримуйтеся настанов цієї інструкції з експлуатації. Не сушіть продукти в режимі мікрохвиль. Ніколи не розморожуйте та не розігрівайте продукти з низьким вмістом рідини (напр., хліб) на занадто високій потужності мікрохвиль або протягом надто тривалого часу.
- Харчова олія може загорітись. Забороняється розігрівати олію в режимі мікрохвиль.

Попередження **Вибухонебезпечно!!**

Рідина або інші харчові продукти у щільно закупорених ємностях можуть вибухнути. Ніколи не розігрівайте рідину та інші харчові продукти в закупорених ємностях.

Попередження **Небезпека опіків!**

- Харчові продукти з міцною шкіркою або шкарлупою можуть вибухнути протягом нагрівання або навіть після нього. Забороняється готувати яйця в шкарлупі або розігрівати яйця, зварені круто. Забороняється готувати в приладі ракоподібних та моллюсків. При готуванні яєшні-глазуні або "яєць у горнятку" потрібно спочатку проштрикнути жовток. При готуванні продуктів з міцною шкарлупою або шкіркою, наприклад, яблук, помідорів, картоплі або ковбасок, шкарлупа може луснути. Проштрикніть перед розігріванням шкарлупу або шкірку.
- Тепло в продуктах дитячого харчування розподіляється нерівномірно. Забороняється розігрівати дитяче харчування у закритих ємностях. Завжди знімайте кришку або соску. Після розігрівання добре струсніть або перемішайте. Перед тим як давати дитині їжу, перевірте температуру продукту.
- Розігріта їжа віддає тепло. Посуд може нагрітись. Завжди виймайте гаряче приладдя або посуд з робочої камери за допомогою прихватки.
- Якщо продукт герметично запакований, упаковка може луснути. Завжди дотримуйтеся вказівок, зазначених на упаковці. Завжди виймайте страви з робочої камери за допомогою прихватки.

Попередження **Небезпека опіку!**

Під час розігрівання рідини може статися затримка закипання. Це означає, що рідина досягла температури кипіння, а типові бульбашки ще не здіймаються. Вже при незначному струшуванні посуду гаряча рідина може збігти й розбризкатись. При розігріванні рідини завжди кладіть у ємність ложку. Таким чином можна уникнути затримання закипання.

Попередження **Небезпека травмування!!**

Непридатний посуд може тріснути. В ручках та кришках порцелянового або керамічного посуду можуть бути невеликі отвори, що ведуть до порожнин. Рідина, що потрапила у таку порожнину, може призвести до розтріскування посуду. Застосовуйте лише посуд, придатний для готування в мікрохвильовій печі.

Попередження **Небезпека ураження електричним струмом!**

Прилад працює під високою напругою. Ніколи не знімайте корпус приладу.

Попередження **Небезпека тяжкої шкоди для здоров'я!!**

- При недостатньому очищенні можуть пошкодитися поверхні приладу. Що може стати причиною випромінювання мікрохвильової енергії. Ретельно очищуйте прилад та одразу видаляйте з нього залишки харчових продуктів. Завжди тримайте в чистоті робочу камеру, ущільнення дверцят, власне дверцята та їх фіксатор.
- Крізь пошкоджені дверцята робочої камери або їх ущільнення може випромінюватися енергія мікрохвиль. Ніколи не використовуйте прилад, якщо дверцята робочої камери, ущільнення дверцят або пластикова рама дверей пошкоджені. Зверніться до сервісної служби.
- З приладу без кришки корпусу випромінюється енергія мікрохвиль. Ніколи не знімайте кришку корпусу. Для технічного обслуговування або виконання ремонтних робіт зверніться до сервісної служби.

Причини несправностей

Загальне

Увага!

- Приладдя, плівка та папір для випікання або посуд на нижній поверхні робочої камери: Забороняється розташовувати будь-яке приладдя на нижній поверхні робочої камери. Не вистилайте нижню стінку робочої камери плівкою будь-якого типу або папером для випікання. Не ставте посуд на нижню поверхню робочої камери, якщо встановлена температура вище 50 °С. При цьому акумулюється тепло. Це призводить до того, що час смаження та випікання порушується, а емаль пошкоджується.
- Алюмінієва фольга: фольга в робочій камері не повинна торкатися скла дверцят. На склі може виникнути стійке забруднення від неї.
- Вода в гарячій робочій камері: За жодних обставин не лийте воду в гарячу робочу камеру. Утворюється водяна пара. Зміна температури може пошкодити емаль.
- Волога в робочій камері: волога, що залишається в робочій камері протягом тривалого часу може викликати корозію. Після використання висушіть робочу камеру. Не тримайте тривалий час вологі продукти у закритій робочій камері. Не зберігайте в робочій камері продукти.
- Охолодження з відкритими дверцятами приладу: після роботи з високими температурами залишайте робочу камеру охолоджуватися закритою. Не затискайте нічого в дверцятах. Навіть якщо дверцята трохи відкриті, це може з часом пошкодити меблі, які знаходяться поруч.
Лише після роботи з великою кількістю вологи залишайте робочу камеру висихати відкритою.
- Фруктовий сік: Якщо Ви випікаєте соковитий фруктовий пиріг, не слід викладати на деко для випікання забагато інгредієнтів. Сік від фруктів, що капатиме з дека, залишатиме плями, які неможливо буде видалити. По можливості, користуйтеся для цього більш глибоким універсальним деком.
- Сильно забруднений ущільнювач: якщо ущільнювач сильно забруднений, дверцята приладу більше не закриваються правильно при роботі. З часом це може призвести до ушкодження поверхні меблів, що прилягають до приладу. Завжди тримайте ущільнення чистим.
- Використання дверцят приладу в якості сидіння чи полицки: не сідайте та не ставте нічого на дверцята приладу. Не ставте на дверцята посуд або приладдя.
- Установка приладдя: у залежності від типу приладу приладдя може дряпати скло дверцят під час їх зачинення. Завжди встановлюйте приладдя в робочу камеру до упору.
- Транспортування приладу: Забороняється переносити або піднімати прилад за ручку дверцят. Ручка не розрахована на вагу приладу та може зламатись.

Мікрохвильовий режим

Увага!

- Утворення іскор: металеві предмети, наприклад, ложка в склянці, повинна бути віддалена принаймні на 2 см від стінок робочої камери та внутрішньої сторони дверцят. Іскри можуть пошкодити внутрішнє скло дверцят.
- Комбінування приладдя: не комбінуйте решітку з універсальним деком. При встановленні безпосередньо один над одним можливе утворення іскор. Встановлювати лише на відповідний рівень.
- Алюмінієві настили: не використовуйте алюмінієві настили у приладі. Виникнення іскор може призвести до пошкодження приладу.
- Режим мікрохвиль без страв: робота приладу без страв у робочій камері призводить до перевантаження. Ніколи не запускайте мікрохвильовий режим без страв у робочій камері. Винятком є короткочасне випробування посуду. → "Режим мікрохвиль" на сторінці 18

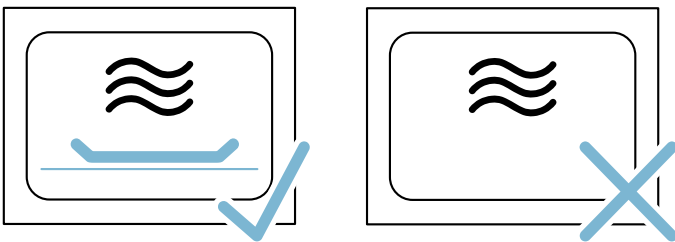

- Попкорн для готування в мікрохвильовій печі: ніколи не встановлюйте надто високу потужність мікрохвиль. Експлуатуйте прилад при потужності максимум 600 W. Завжди кладіть попкорн у скляну тарілку. Скло дверцят може тріснути від перенавантаження.

Захист навколишнього середовища

Ваш новий прилад особливо добре заощаджує електроенергію. Тут Ви знайдете поради, як при поводженні з приладом можна заощадити ще більше енергії і як правильно утилізувати прилад.

Заощадження енергії

- Розігрівайте попередньо прилад лише тоді, коли це вказано в рецепті або в таблиці інструкції з експлуатації.
- Застосовуйте темні, вкриті чорним лаком або емальовані форми для випікання. Вони особливо добре поглинають тепло.
- Під час роботи відкривайте дверцята приладу по можливості якомога рідше.
- При випіканні кількох пирогів краще встановлювати їх у прилад один за одним. Робоча камера тоді залишається теплою після випікання попереднього пирога. Таким чином, скорочується час випікання другого пирога. Ви можете випікати у 2 прямокутних формах, поставивши їх поруч у робочу камеру.
- Якщо час випікання дуже тривалий, Ви можете вимкнути прилад на 10 хв. раніше запланованого та скористатися залишковим теплом, аби довести страву до кінцевого стану.

Утилізація відповідно до правил екологічної безпеки

Обов'язково утилізуйте упаковку відповідно до правил екологічної безпеки.



Цей прилад маркіровано згідно положень європейської Директиви 2012/19/EU стосовно електронних та електроприладів, що були у використанні (waste electrical and electronic equipment - WEEE).

Директивою визначаються можливості, які є дійсними у межах Європейського союзу, щодо прийняття назад та утилізації бувших у використанні приладів.

Знайомство з приладом

В цьому розділі ми пояснимо значення індикації та елементів керування. Крім того Ви дізнаєтесь про різні функції свого приладу.

Вказівка: Залежно від типу приладу можливі деякі відмінності кольору та деталей.



1 Кнопки

У кнопку праворуч та ліворуч від панелі управління є точка натискання. Натисніть на кнопку для активації.
Для приладів без передньої панелі з високоякісної сталі також ці дві кнопки є сенсорними полями без точок натискання.

2 Сенсорні поля

Під сенсорними полями знаходяться датчики. Для того, щоб обрати функцію, торкайтесь лише відповідного символу.

3 Поворотний регулятор

Поворотний регулятор встановлене таким чином, щоб його можна без обмеження обертати ліворуч або праворуч. Злегка притисніть його і повертайте у потрібному напрямку.

4 Дисплей

На дисплеї Ви побачите поточні значення налаштування, можливості вибору або текстові вказівки.

5 Сенсорні дисплеї

На сенсорних дисплеях відображаються поточні можливості вибору. Їх можна обирати, безпосередньо торкнувшись до відповідного текстового поля. Залежно від вибору змінюються текстові поля.

Елементи управління

Окремі елементи управління узгоджено з різними функціями приладу. Таким чином можна просто і безпосередньо налаштувати прилад.

Панель управління

Через панель управління можна за допомогою кнопок, сенсорних полів, сенсорних дисплеїв та поворотного регулятора налаштувати різні функції вашого приладу. На дисплеї відображатимуться поточні налаштування.

В огляді показано панель управління при увімкненому приладі з індикацією меню.

Кнопки та сенсорні поля

Тут Ви зможете ознайомитись з коротким поясненням щодо різних кнопок та сенсорних полів.

Символ	Значення	
Кнопки		
ⓘ	on/off	Увімкнення/вимкнення приладу
▶	start/stop	Розпочати і призупинити або перервати роботу приладу тривалим натисканням (бл. 3 с).
Сенсорні поля		
menu	Меню	Відкриття меню режимів роботи
⌚	Таймер	Вибір таймера
i	Інформація	Показати вказівки
🔒	Блокування для захисту дітей	Активувати і деактивувати блокування для захисту дітей тривалим натисканням (бл. 4 с)

Поворотний регулятор

За допомогою поворотного регулятора змініть значення налаштування, що відображається на дисплеї.

Для гортання переліків на сенсорному дисплеї можна також використовувати поворотний регулятор.

У більшості переліків необхідно гортати назад після досягнення першого або останнього пункту.

Дисплей

Інформація на дисплеї структурована таким чином, щоб можна було переглянути одночасно всі дані.

Параметр, який можна налаштувати, виділений та відображений білим шрифтом. Значення на фоні відображається сірим.

Виділення	Значення можна безпосередньо змінювати, без потреби попередньо обирати його. Після запуску роботи завжди виділяється температура або режим. Біла лінія є одночасно лінією нагрівання і заповнюється червоним. Вказівка: Під час роботи у мікрохвильовому режимі виділяється тривалість. Лінія нагрівання не відображається.
Збільшення	Поки Ви змінюєте поворотним регулятором виділене значення, збільшеним відображається тільки це значення.

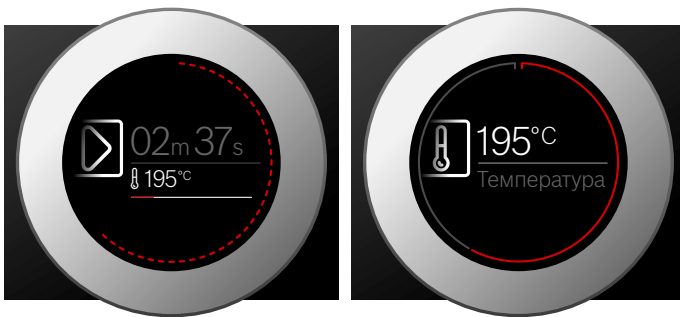

Індикація кільця

Зовні на дисплеї знаходиться індикація кільця.

Якщо Ви змінюєте параметр, індикація кільця вказує, де Ви знаходитесь в списку вибору. Залежно від зони регулювання параметрів індикація кільця може бути суцільна або розділена на сегменти, залежно від довжини списку вибору.

Під час роботи індикація кільця з секундним інтервалом заповнюється червоним. Через кожну хвилину сегменти починають заповнюватися спочатку. В ході виконання щосекунди гасне один сегмент.

Показник температури

Після запуску режиму роботи поточна температура робочої камери відображається графічно на дисплеї.

Лінія нагрівання	Біла лінія під значенням температури заповнюється зліва направо червоним в міру нагрівання робочої камери. Якщо вона попередньо розігріта, досягнутий оптимальний момент для встановлення страви, щойно лінія цілком заповнилася червоним. Для рівнів налаштування, наприклад: режим гриля, лінія нагрівання негайно заповнена червоним.
Індикація залишкового тепла	Якщо прилад вимкнено, індикація кільця відображає залишкове тепло в робочій камері. Чим менше залишкове тепло, тим темнішою стає індикація кільця і в певний момент вона цілком зникає.

Вказівка: Через термічні властивості приладу температура, яка відображається на дисплеї, може трохи відрізнятися від фактичної температури в робочій камері.

Сенсорні дисплеї

Сенсорні дисплеї слугують одночасно індикацією та елементами управління. Вони вказують, що можна обрати для певної функції, а що вже встановлено. Для вибору функції просто торкніться текстового поля.

Обрану функцію можна впізнати за червоною горизонтальною рисою збоку. Відповідне значення на дисплеї виділяється білим.

Функція, до якої можна гортати вперед чи назад, позначена маленькою червоною стрілкою збоку текстового поля.

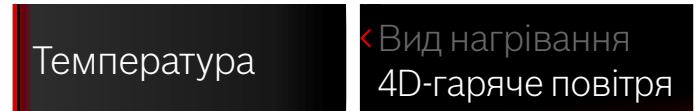

Режими роботи приладу

У вашого приладу є різноманітні режими, які полегшать роботу з ним.

Точні описи режимів наведено у відповідних розділах.











Режим роботи	Застосування
Види нагрівання → "Управління приладу" на сторінці 15	Для оптимального приготування страв доступні різноманітні, точно налаштовані види нагрівання.
Assist → "Страви" на сторінці 28	Для багатьох страв уже запрограмовані відповідні значення налаштувань.
Мікрохвильовий режим → "Режим мікрохвиль" на сторінці 18	У мікрохвильовому режимі можна швидше готувати, розігрівати та розморожувати страви.
Мікрокомбі → "Режим мікрохвиль" на сторінці 18	В цьому режимі можна додатково до мікрохвиль підключити вид нагрівання.
Функція сушіння → "Режим мікрохвиль" на сторінці 18	Використовуйте після кожного готування з мікрохвилями.
Basic settings → "Основні установки" на сторінці 21	Основні установки приладу можна коригувати відповідно до ваших уподобань.

Види нагрівання

Для того, щоб Ви завжди могли правильно обирати вид нагрівання для страви, яку готуєте, нижче ми пояснимо різницю між ними та можливості їх застосування.

Символи окремих видів нагрівання допоможуть Вам при виборі оптимального виду нагрівання для готування.

При тривалій роботі з високими температурами, прилад через деякий час автоматично знижує температуру.

Вид нагрівання	Температура	Використання
 4D-Гаряче повітря	30-275 °C	Для випікання та смаження на одному або багатьох рівнях. Вентилятор розподіляє по робочій камері тепло кільцевих нагрівальних елементів на задній стінці.
 Верхнє/нижнє нагрівання	30-300 °C	Для традиційного випікання та смаження на одному рівні. Особливо підходить для пирогів з соковою начинкою. Жар надходить рівномірно зверху та знизу.
 Гаряче повітря Eco	30-275 °C	Для енергетично оптимізованого готування обраних страв на одному рівні без попереднього розігрівання. Вентилятор розподіляє по робочій камері енергетично оптимізоване тепло кільцевих нагрівальних елементів на задній стінці.
 Верхнє/нижнє нагрівання Eco	30-300 °C	Для енергетично оптимізованого приготування обраних страв. Жар надходить рівномірно зверху та знизу.
 Гриль з конвекцією	30-300 °C	Запікання птиці та цілої риби і великих шматків м'яса. Нагрівальний елемент гриля та вентилятор по чергово вмикаються та вимикаються. Вентилятор циркулює гаряче повітря навколо страви.
 Гриль, велика площа нагрівання	Режим гриля: 1 = слабе нагрівання 2 = нагрівання середнього ступеня 3 = сильне нагрівання	Для приготування на грилі плоских продуктів, таких як стейки, ковбаски або тости та для панірування. Нагрівання цілої поверхні під нагрівальним елементом гриля.
 Гриль, мала площа нагрівання	Режим гриля: 1 = слабе нагрівання 2 = нагрівання середнього ступеня 3 = сильне нагрівання	Для приготування на грилі невеликої кількості продуктів, таких як стейки, ковбаски або тости та для панірування. Нагрівання середньої поверхні під нагрівальним елементом гриля.
 Режим піци	30-275 °C	Для приготування піци та страв, яким потрібно багато теплоти знизу. Розігрівання нижніх та кільцевих нагрівальних елементів у задній стінці.
 Томління/слабе нагрівання	70-120 °C	Для заощадливого та повільного приготування обсмажених, ніжних шматків м'яса у відкритому посуді. Жар надходить при невисокій температурі рівномірно зверху та знизу.
 Нижнє нагрівання	30-250 °C	Для приготування на водяній бані і для підрум'янювання. Жар надходить знизу.
 Підтримання страв у теплом стані	60-100 °C	Підтримання приготованих страв у теплом стані.
 Попереднє підігрівання посуду	30-70 °C	Для розігрівання страв.

Запропоновані значення

Для кожного виду нагрівання в приладі є рекомендована температура або режим. Їх можна прийняти або змінити у відповідному діапазоні.

Мікрохвильовий режим

Для того щоб завжди використовувати правильну потужність у мікрохвильовому режимі, тут представлений огляд різноманітних видів застосування.

Потужність мікрохвиль	Максимальна тривалість	Використання
90 Вт	1 година, 30 хвилин	Для розморожування ніжних страв.
180Вт	1 година, 30 хвилин	Для розморожування та подальшої обробки.
360Вт	1 година, 30 хвилин	Для приготування м'яса та розігрівання ніжних страв.
600 Вт	1 година, 30 хвилин	Для розігрівання та доведення страв до готовності.
1000 Вт	30 хвилин	Для розігрівання рідини.

Мікрокомбі

Вибір видів нагрівання можна поєднувати з мікрохвильовим режимом. Прилад розігрівається і одночасно вмикається режим мікрохвиль. Таким чином Ваші страви готові швидше.

Для цього підходить мікрохвильовий режим з потужностями між 90 та 360 Вт.

Подальша інформація

У більшості випадків прилад надає вказівки і подальшу інформацію до вже виконаної дії.

Торкніться поля і. Вказівка відображається на дисплеї кілька секунд. Для огляду розгорнутих вказівок гортайте текст до кінця за допомогою поворотного регулятора.

Деякі вказівки відображаються автоматично, наприклад, для підтвердження або як запит чи попередження.

Функції робочої камери

Функції в робочій камері полегшують експлуатацію Вашого приладу. Таким чином, наприклад, освітлюється велика поверхня робочої камери, і охолоджувальний вентилятор захищає прилад від перегрівання.

Відчинення дверцят приладу

Якщо під час виконання режиму роботи Ви відчиняєте дверцята, робота приладу призупиняється. При закриванні дверцят робота продовжується.

Вказівка: Під час режиму мікрохвиль після закриття дверцят потрібно кнопкою «start/stop»  продовжити роботу. Для цього можна змінити основні установки. → "Основні установки" на сторінці 21

Освітлення робочої камери

Якщо відкрити дверцята приладу, вмикається освітлення робочої камери. Якщо дверцята залишаються відкритими довше 15 хвилин, освітлення знову вимикається.

Для більшості режимів роботи освітлення робочої камери вмикається, щойно запускається режим роботи. Коли режим роботи завершено, він вимикається.

Вказівка: В основних установках можна встановити, щоб не вмикалося освітлення робочої камери під час роботи. → "Основні установки" на сторінці 21

Охолоджувальний вентилятор

Охолоджувальний вентилятор вмикається або вимикається у випадку необхідності. Тепле повітря відводиться через дверцята.

Увага!

Забороняється закривати вентиляційні отвори. Інакше прилад перегрівається.

Щоб робоча камера швидше охолола, вентилятор продовжує працювати деякий час після того, як робота духової шафи завершилась.

Вказівка: Тривалість інерційного руху охолоджувального вентилятора можна змінити в основних установках. → "Основні установки" на сторінці 21

Приладдя

У комплект із Вашим приладдям входить різне приладдя. Тут коротко описано приладдя, що входить до комплекту, і його правильне застосування.

Приладдя, що постачається в комплекті

Ваш прилад оснащений наступним приладдям:



Решітка

Для посуду, форм для випікання пирогів і запіканок.
Для печені і шматочків гриля.
Решітка підходить для режиму мікрохвиль.

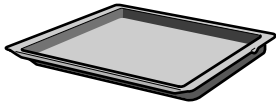

Універсальне деко

Для приготування соковитих пирогів, печива, великого об'єму печені і продуктів глибокої заморозки.
Його можна застосовувати як піддон для стікання жиру, якщо Ви смажите безпосередньо на решітці.

Використовуйте лише оригінальне приладдя. Воно розроблене спеціально для Вашого приладу.

Приладдя можна придбати в сервісній службі, у спеціалізованій мережі або через Інтернет.

Вказівка: Гаряче приладдя може деформуватись. Це не впливає на його функціональність. При охолодженні деформування зникає.

Встановлення приладдя

Робоча камера має 3 рівні встановлення. Рівні установаються рахуються знизу догори.

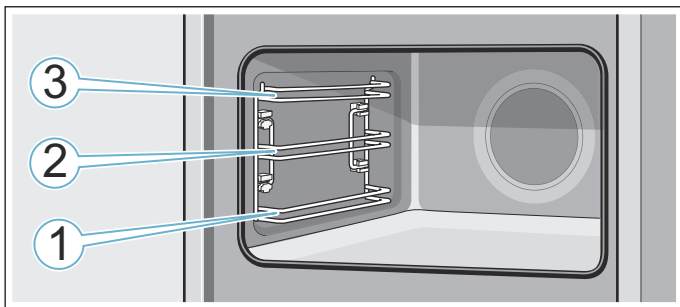

На рівнях встановлення 1, 2 і 3 завжди вставляйте приладдя між обома напрямними рівня встановлення.

Вказівки

- Слідкуйте за тим, щоб приладдя завжди правильно вставлялося в робочу камеру.
- Завжди повністю вставляйте приладдя у робочу камеру, так щоб воно не торкалося дверцят робочої камери.

Фіксація приладдя

Можна обережно витягувати приладдя наполовину, поки воно не зафіксується. Завдяки фіксаторам приладдя не перекидається під час витягування. Приладдя потрібно правильно встановлювати в робочу камеру, щоб спрацював фіксуючий механізм.

Встановлюйте решітку так, щоб фіксуючий вигин **a** був позаду і вказував донизу. Напис "microwave" повинен бути попереду, а вигин спрямований донизу .

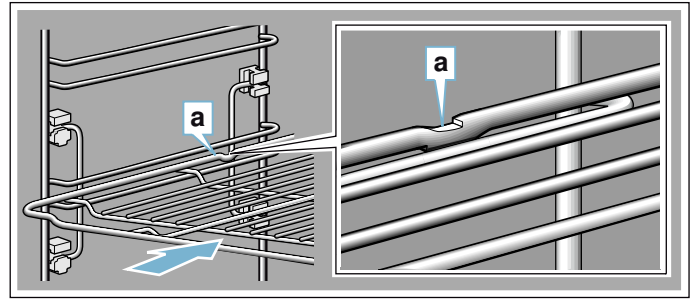

Встановлюйте дека так, щоб фіксуючий вигин **a** був позаду і вказував донизу. Скіс приладдя **b** повинен бути спрямований попереду до дверцят приладу.

Приклад на малюнку: універсальне деко

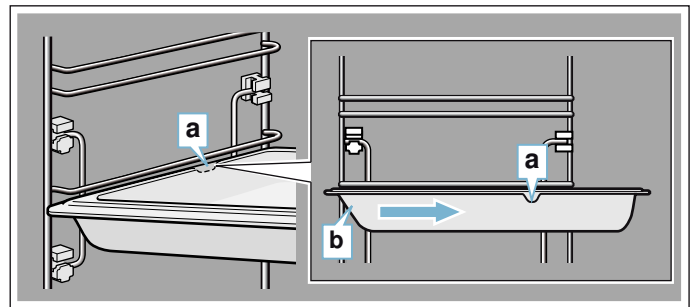

Спеціальне приладдя

Спеціальне приладдя можна придбати в сервісній службі, у спеціалізованій мережі або через Інтернет. Широку програму приладдя до Вашого приладу Ви знайдете у наших проспектах або в Інтернеті.

Доступність та можливість замовлення онлайн різна в різних країнах. Будь ласка, продивіться інформацію в документах, які Ви отримали під час купівлі духової шафи.

При покупці вкажіть точний номер за каталогом спеціального приладдя.

Вказівка: Не все спеціальне приладдя підходить до кожного приладу. При купівлі завжди вказуйте точне найменування (E-№) Вашого приладу. → "Служба сервісу" на сторінці 28

Спеціальне приладдя	Номер для замовлення
Решітка Для посуду, форм для пирогів та запіканок та для смаження і гриля.	HEZ634080
Універсальне деко Для приготування соковитих пирогів, печива, великого об'єму печені і продуктів глибокої заморозки. Його можна застосовувати як піддон для стікання жиру, якщо Ви смажите безпосередньо на решітці.	HEZ632070
Деко для випікання Для пирогів на деку та дрібного печива.	HEZ631070

Вставна решітка Для м'яса, птиці та риби Для вкладання в універсальне деко, для збирання жиру та м'ясного соку, що скачують.	HEZ324000
Універсальне деко, із антипригарним покриттям Для приготування соковитих пирогів, печива, великого об'єму печені і продуктів глибокої заморозки. Випічка та печеня легко відділяються від універсального дека.	HEZ632010
Деко для випікання, із антипригарним покриттям Для пирогів на деку та дрібного печива. Випічка легко відокремлюється від дека для випікання.	HEZ631010
Сковорода Profi Для приготування великої кількості.	HEZ633070
Кришка для сковороди Profi З кришкою сковорода Profi стає жаровнею Profi.	HEZ633001
Форма для піци Для піци та великих круглих пирогів.	HEZ617000
Деко для гриля Для приготування на грилі замість решітки або у якості захисту від бризок. Використовувати лише в універсальному деку.	HEZ625071
Камінь для випікання хліба Для домашнього хліба, булочок і піци, у яких повинна бути хрустка скоринка. Камінь слід розігрівати до рекомендованої температури.	HEZ327000
Скляна жаровня (5,1 літрів) Для тушкування і запіканок. Особливо підходить для режиму роботи "Страви".	HEZ915001
Скляний піддон Для великої печені, соковитих пирогів і запіканок.	HEZ864000
Скляна форма Для запіканок, страв з овочів та випічки.	HEZ636000
Декоративні планки Для покриття полиць меблів та опорної плити приладу.	HEZ660060



Перед першим використанням

Перед першим використанням Вашого нового приладу, потрібно виконати певні налаштування. Також необхідно почистити робочу камеру і приладдя.

Перша експлуатація

Після підключення або відключення живлення на дисплеї відображається налаштування для першого введення в експлуатацію. Може пройти кілька секунд, поки з'явиться запит.

Вказівка: Ці налаштування можна в будь-який час знову змінити на основні установки. → "Основні установки" на сторінці 21

Налаштування мови

Першою з'являється мова. Попередньо налаштована мова «Deutsch».

1. Встановіть поворотним регулятором бажану мову.
2. Для підтвердження торкніться наступного текстового поля.
З'явиться наступне налаштування.

Налаштування поточного часу

Поточний час починається з «12:00».

1. Торкніться текстового поля «Поточний час».
2. Поворотним регулятором налаштуйте поточний час.
3. Для підтвердження торкніться текстового поля «Вийти з налаштувань».

На дисплеї відобразиться вказівка про те, що перше введення в експлуатацію завершено.

Очищення робочої камери та приладдя

Перед першим приготуванням страв за допомогою приладу почистіть робочу камеру та приладдя.

Очищення робочої камери

Для того щоб позбутися запаху нового приладу, спочатку треба закрити порожню робочу камеру та прогріти її.

Перевірте, щоб у робочій камері не залишалось решток упаковки, наприклад кульок стиропору. Перед нагріванням протріть гладенькі поверхні в робочій камері м'якою вологою ганчіркою. Провітрюйте кухню, поки прилад нагрівається.

Виконайте задані налаштування. Як налаштувати вид нагрівання і температуру, дізнайтеся у наступному розділі. → "Управління приладу" на сторінці 15

Установки

Вид нагрівання	Верхнє/нижнє нагрівання
Температура	240 °C
Тривалість	1 година

Вимикайте прилад після зазначеної тривалості кнопкою on/off

Коли робоча камера охолоне, очистіть пласкі поверхні мийним розчином і рушником.

Очищення приладдя

Ретельно очистіть приладдя лужним розчином та протріть його рушником або м'якою щіткою.

Управління приладу

Ви вже ознайомилися з елементами управління та принципом їх роботи. Зараз ми Вам пояснимо, як налаштувати Ваш прилад. Ви дізнаєтеся, що відбувається при вмиканні та вимиканні і як налаштувати режими роботи.

Увімкнення/вимкнення приладу

Перед налаштуванням приладу потрібно його увімкнути.

Вказівка: Функцію «Блокування від доступу дітей» і таймер можна також налаштувати при вимкненому приладі. Певні індикації та вказівки на дисплеї, наприклад, для відображення залишкового тепла в робочій камері, індикація залишається також видимою навіть у вимкненому приладі.

Якщо Ви не плануєте використовувати прилад – вимкніть його. Якщо тривалий час не виконуються налаштування, прилад вимикається автоматично.

Увімкнення приладу

Кнопкою on/off  увімкніть прилад.

На дисплеї відображається логотип Bosch, а потім перелік видів нагрівання.

Вказівка: Який режим роботи повинен з'явитися після увімкнення, можна визначити в основних установках. → "Основні установки" на сторінці 21

Вимкнення приладу

Кнопкою on/off  вимкніть прилад.

В такому випадку запущена функція буде перервана. На дисплеї з'являється поточний час або індикація залишкового тепла.

Вказівка: Чи буде показано поточний час при вимкненому приладі, можна визначити в основних установках. → "Основні установки" на сторінці 21

Початок роботи

Кожен режим роботи запускається кнопкою start/stop .

Після запуску на дисплеї з'являється разом з налаштуваннями індикація часу. Крім того з'являється індикація кільця і нагрівання.

Призупинення режиму

Кнопкою start/stop  можна також перервати роботу і продовжити її знову.

Якщо кнопку start/stop  утримувати натиснутою бл. 3 секунд, робота повністю переривається і всі налаштування скидаються.

Вказівка: Після переривання або зупинки роботи охолоджувальний вентилятор може продовжувати працювати.

Налаштування режиму роботи

Після вмикання приладу відображається налаштований рекомендований режим роботи.

Якщо необхідно скористатися іншим режимом роботи, перейдіть до меню. Точний опис окремих режимів роботи наведений у відповідних розділах.

Загалом діє:

1. Торкніться відповідного текстового поля. Функція виділяється.
2. Поворотним регулятором змініть вибір.
3. При потребі виконайте інші налаштування. Для цього торкніться відповідного текстового поля і змініть поворотним регулятором значення.
4. Запустіть кнопкою start/stop . Прилад починає працювати.

Регулювання виду нагрівання й температури

Якщо режим роботи «Види нагрівання» не обраний, торкніться в меню до текстового поля «Види нагрівання». На сенсорних дисплеях відображається перелік видів нагрівання.

Приклад на малюнку: Гаряче повітря Eco  при 195 °C.

1. Торкніться в текстовому полі потрібного виду нагрівання. При необхідності гортайте перелік поворотним регулятором.



Температура виділяється білим.

2. За допомогою поворотного регулятора встановіть температуру.

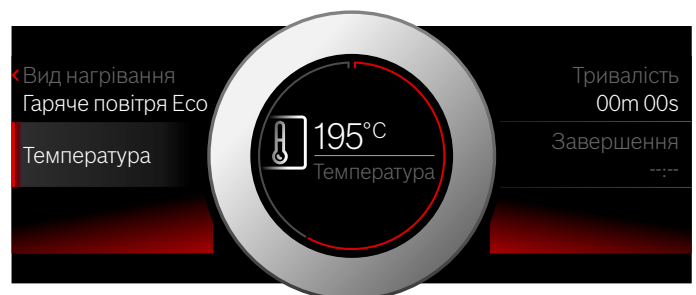

3. Запустіть кнопкою start/stop . На дисплеї відображається час, як довго вже триває режим роботи.



Прилад починає розігріватися.

Якщо прилад закінчив роботу, вимкніть його кнопкою «on/off» .

Вказівка: На приладі також можна налаштувати тривалість та кінець для режиму роботи. → "Установки таймера" на сторінці 16

Зміна

Після запуску виділеною залишається температура. Якщо порухати поворотний регулятор, температура змінюється і приймається безпосередньо.



Для зміни виду нагрівання попередньо припиніть роботу кнопкою «start/stop»  і торкніться текстового поля виду нагрівання. Відображається перелік. Оберіть бажаний вид нагрівання. На дисплеї відображається відповідна запропонована температура.

Вказівка: Якщо змінити вид нагрівання, скидаються також інші налаштування.

Швидке розігрівання

З режимом швидкого нагрівання можна скоротити час нагрівання для деяких видів нагрівання.

Види нагрівання, придатні для швидкого нагрівання:

-  4D-Гаряче повітря
-  Верхнє/нижнє нагрівання

Для того щоб страва готувалася рівномірно, ставте страву у робочу камеру, коли режим швидкого нагрівання відключився.

Вибір режиму дозування солі

Слідкуйте за тим, щоб вид нагрівання був відповідним, а налаштована температура не менше 100 °C. Інакше неможливо активувати швидке нагрівання.

1. Встановіть вид нагрівання та температуру.
2. Торкніться текстового поля «Швидке розігрівання». У текстовому полі відображається «Увімк.». На дисплеї відобразиться вказівка для підтвердження.

Коли швидке нагрівання завершилося, лунає сигнал і на дисплеї відображається вказівка. У текстовому полі відображається «Вимк.». Поставте страву у робочу камеру.



Вказівка: Установка таймеру «Тривалість» запускається відразу ж зі швидким нагріванням. Налаштуйте тривалість, лише коли завершилося швидке нагрівання.

Переривання

Для переривання швидкого нагрівання знову торкніться текстового поля «Швидке розігрівання». У текстовому полі відображається «Вимк.».

Установки таймера

У Вашого приладу є можливість різних налаштувань таймера.

Установка таймера	Застосування
 Тривалість	Після завершення налаштованої тривалості прилад автоматично завершує роботу.
 Приготування завершено	Встановіть тривалість і бажаний час завершення. Прилад запускається автоматично, так щоб роботу було звершено до бажаного часу.
 Таймер	Таймер функціонує як пісочний годинник. Він працює незалежно від інших налаштувань таймера. Після завершення налаштованого часу прилад не вмикається і не вимикається автоматично.

Тривалість та завершення після налаштування режиму можна викликати через сенсорний дисплей. У таймера власне поле , і його можна налаштувати в будь-який момент.

Після завершення тривалості або часу таймера лунає сигнал. Сигнал можна вимкнути завчасно, торкнувшись поля або сенсорного дисплею.

Вказівка: Тривалість сигналу можна змінити в основних установках. → "Основні установки" на сторінці 21

Встановлення тривалості

Ви можете встановити для Вашої страви тривалість готування в приладі. Таким чином тривалість приготування не буде випадково перевищено і Вам не потрібно буде переривати іншу роботу, щоб завершити режим.

Налаштування

Залежно від того, у якому напрямку спочатку обернути поворотний регулятор, розпочинається тривалість з запропонованого значення: ліворуч 10 хвилин, праворуч 30 хвилин.

До однієї години можна налаштовувати тривалість з кроком у хвилину, потім з кроком в 5 хвилин.

Максимально можна налаштувати 23 години та 59 хвилин.

Приклад на малюнку: Зараз 10:00 годин, тривалість готування 45 хвилин.

1. Встановіть режим роботи й температуру або ступінь нагрівання.
2. Перед запуском торкніться текстового поля «Тривалість». Тривалість, що відображається на дисплеї, виділяється білим.

3. За допомогою поворотного регулятора встановіть тривалість.
Час закінчення обчислюється автоматично.



4. Запустіть кнопкою «start/stop» ⏪. Тривалість відраховується у зворотному порядку.



Прилад починає розігріватися.

Коли тривалість завершена, лунає сигнал. Прилад перестає розігріватися. На дисплеї відображається тривалість 00 хв. 00 с.

За допомогою текстового поля «Тривалість» можна знову налаштувати тривалість або за допомогою кнопки «start/stop» ⏪ — продовжити роботу без установлення тривалості.

Якщо прилад закінчив роботу, вимкніть його кнопкою «on/off» ⏻.

Змінити і перервати

Щоб змінити тривалість, торкніться текстового поля «Тривалість». Тривалість виділяється, і її можна змінити поворотним регулятором. Зміни одразу заносяться в пам'ять.

Якщо потрібно перервати тривалість, встановіть тривалість назад на нуль. Після внесення змін прилад продовжує роботу без тривалості.

Встановлення часу закінчення

Ви можете перенести момент закінчення тривалості. Наприклад, вранці поставити Вашу страву в робочу камеру і встановити параметри таким чином, щоб страву була готова до обіду.

Вказівки

- Зверніть увагу на те, щоб продукти не стояли у робочій камері занадто довго та не зіпсувались.
- Не налаштовуйте час завершення, якщо робота вже почалася. Потужність нагрівання більше не відповідатиме налаштуванням.

Налаштування

Кінець тривалості можна перенести максимум на 23 години та 59 хвилин.

Приклад на малюнку: Зараз 10:00 годин, встановлена тривалість складає 45 хвилин, а страву повинна бути готова о 12:00 годині.

1. Встановіть режим роботи й температуру або ступінь нагрівання.
2. Встановлення тривалості.
3. Перед запуском торкніться текстового поля «Завершення». Обчислений час закінчення, що відображається на дисплеї, виділяється білим.
4. За допомогою поворотного регулятора перенесіть час закінчення програми.



5. Запустіть кнопкою «start/stop» ⏪. На дисплеї відображається поточний час запуску приладу.



Прилад знаходиться у режимі очікування. Коли прилад запускається на дисплеї відраховується тривалість.

Коли тривалість завершена, лунає сигнал. Прилад перестає розігріватися. На дисплеї відображається тривалість 00 хв. 00 с.

За допомогою текстового поля «Тривалість» можна знову налаштувати тривалість або за допомогою кнопки «start/stop» ⏪ — продовжити роботу без установлення тривалості.

Якщо прилад закінчив роботу, вимкніть його кнопкою «on/off» ⏻.

Змінити і перервати

Після запуску не можна більше змінювати час закінчення.

Якщо потрібно видалити тривалість або час закінчення, зупиніть роботу кнопкою «start/stop» ⏪. Можна продовжити роботу без установлених тривалості та часу закінчення.

Установка таймера



Таймер працює паралельно з іншими налаштуваннями. Його можна налаштувати в будь-який момент, також коли прилад вимкнено. У нього власний сигнал, так що Ви почуєте, що завершилось, таймер чи тривалість.

Встановлення

Час таймеру завжди починається з нуля хвилин.

Чим більше значення, тим більшими будуть часові проміжки при налаштуванні.

Максимально можна налаштувати 24 години.

1. Торкніться поля .
Символ горить червоним. Таймер, що відображається на дисплеї, виділяється білим.
 2. За допомогою поворотного регулятора встановіть час таймера.
 3. Запустіть програму, доторкнувшись до поля .
Вказівка: Через кілька секунд таймер також запускається автоматично.
- Час таймеру відраховується у зворотному напрямку.

Таймер залишається видимим на дисплеї, коли прилад вимкнено. Під час роботи налаштування режиму роботи залишаються на передньому фоні. Якщо торкнутися поля , час таймера відображається протягом кількох секунд.

Коли час таймеру завершився, лунає сигнал і на дисплеї відображається вказівка. Символ більше не загорається.

Порада: Якщо налаштований час таймера пов'язаний з режимом роботи приладу, використовуйте тривалість. Час видно на передньому фоні, і прилад автоматично вимикається.

Змінити і перервати

Щоб змінити час таймера, торкніться поля . Таймер, що відображається на дисплеї, виділяється білим і його можна змінити поворотним регулятором.

Якщо потрібно перервати роботу таймера, перевстановіть таймер заново. Після приймання змін символ більше не світиться.



Режим мікрохвиль

У мікрохвильовому режимі можна особливо швидко готувати, розігрівати та розморожувати страви. Мікрохвильовий режим можна використовувати окремо в комбінації з видом нагрівання.

Щоб оптимально використовувати мікрохвильовий режим, дотримуйтеся вказівок до посуду і орієнтуйтеся по даним в таблицях застосування в кінці посібника з використання.

Посуд

Не весь посуд придатний для мікрохвильового режиму. Щоб розігріти страви і не пошкодити прилад, використовуйте лише придатний для мікрохвиль посуд.

Підходить термостійкий посуд зі скла, склокераміки, порцеляни або термостійкого пластику. Ці матеріали пропускають мікрохвилі. Кераміку також можна використовувати, якщо вона повністю глазурована або без тріщин.

Ви можете використовувати також посуд, в якому будете подавати страву до столу. Таким чином не потрібно буде перекладати страви. Посуд із золотим або срібним декором використовуйте тільки в тому разі, якщо виробник гарантує, що він придатний для застосування у мікрохвильовій печі.

Для випікання з комбінованим режимом можна використовувати звичайні форми для випікання з металу. Таким чином пироги підрум'янюються також знизу.

Для інших застосувань металевий посуд не придатний. Метал не пропускає мікрохвилі. Страви у закритих металевих ємностях залишаються холодними.

Увага!

Утворення іскор: металеві предмети, наприклад, ложка в склянці, повинні бути віддалені принаймні на 2 см від стінок робочої камери та внутрішньої сторони дверцят. Іскри можуть пошкодити внутрішнє скло дверцят.

Тестування посуду

Ніколи не вмикайте режим мікрохвиль, якщо у робочій камері немає страви. Єдиним винятком може бути коротке тестове випробування посуду.

Якщо Ви не впевнені в тому, чи підходить Ваш посуд для готування в режимі мікрохвиль, проведіть таке випробування:

1. Поставте порожній посуд у робочу камеру на час від 30 секунд до 1 хвилини і увімкніть максимальну потужність.
2. Між тим перевірте температуру приладу. Він має залишатися холодним або досягти температури, при якій до посуду можна доторкнутись рукою.

Якщо посуд гарячий, або утворюються іскри, посуд є непридатним.
Перевіть випробування.



Попередження

Небезпека опіків!

Під час експлуатації деталі, що знаходяться у відкритому доступі, сильно нагріваються. Не торкайтесь розпечених деталей. Не підпускайте дітей до приладу.

Потужність мікрохвиль

Вам доступні різні потужності мікрохвиль, які підходять для різних видів страв та приготування.

Робота з мікрохвильовим режимом завжди потребує встановлення тривалості. Ви можете прийняти запропоновану тривалість або змінити її у відповідному діапазоні.

Потужність	Використання	Максимальна тривалість
90 Вт	Для розморожування ніжних страв	1 год. 30 хв.
180 Вт	Для розморожування та подальшої обробки	1 год. 30 хв.
360 Вт	Для приготування м'яса та розігрівання ніжних страв	1 год. 30 хв.
600 Вт	Для розігрівання та доведення страв до готовності	1 год. 30 хв.
1000 Вт	Для розігрівання рідини	30 хв.

Встановлення режиму мікрохвиль

Дотримуйтесь вимог щодо відповідного посуду перед встановленням режиму мікрохвиль.

1. Доторкніться поля **menu**. Відобразиться вибір видів нагрівання.
2. Доторкніться до текстового поля «Мікрохвильовий режим».
3. На текстовому полі натисніть потрібну потужність мікрохвиль. Тривалість, що відображається на дисплеї, виділяється білим.
4. За допомогою поворотного регулятора встановіть тривалість.
5. Запустіть кнопку «start/stop» \triangleright . На дисплеї відображається зворотній відлік тривалості. Лінія нагрівання під час мікрохвильового режиму не відображається. Прилад запускається.

Коли тривалість завершена, лунає сигнал. Прилад завершує роботу. На дисплеї відображається тривалість 00 хв. 00 с.

Якщо прилад закінчив роботу, вимкніть його кнопкою «on/off» \odot .

Зміна й переривання

Після запуску тривалість лишається виділеною. Якщо порухати поворотний регулятор, тривалість змінюється і приймається безпосередньо.





Для зміни потужності мікрохвиль призупиніть роботу кнопкою «start/stop» \triangleright . На текстовому полі натисніть потрібну потужність і за допомогою кнопки «start/stop» \triangleright продовжте роботу. Тривалість зберігається.

Якщо Ви хочете перервати режим мікрохвиль, призупиніть роботу кнопкою «start/stop» \triangleright та оберіть інший режим.

Регулювання режиму мікрокомбі

Для деяких видів нагрівання можна увімкнути режим мікрохвиль.

Придатні види нагрівання:

-  4D гаряче повітря
-  Верхнє/нижнє нагрівання
-  Гриль з конвекцією
-  Гриль, велика площа нагрівання
-  Гриль, мала площа нагрівання

У режимі мікрокомбі доступними є потужності мікрохвиль у 90 Вт, 180 Вт і 360 Вт.

Дотримуйтесь вимог щодо відповідного посуду перед встановленням режиму мікрохвиль.

1. Доторкніться поля **menu**. Відобразиться вибір видів нагрівання.
2. Доторкніться текстового поля «Мікрокомбі».
3. На текстовому полі доторкніться виду нагрівання.
4. На текстовому полі натисніть потрібну потужність мікрохвиль. Температура або ступінь нагрівання на дисплеї виділяються білим.
5. За допомогою поворотного регулятора встановіть температуру або ступінь нагрівання.
6. На текстовому полі натисніть «Тривалість». Тривалість, що відображається на дисплеї, виділяється білим.
7. За допомогою поворотного регулятора встановіть тривалість.
8. Запустіть кнопку «start/stop» \triangleright . На дисплеї відображається зворотній відлік тривалості.

Прилад запускається.

Коли тривалість завершена, лунає сигнал. Прилад завершує роботу. На дисплеї відображається тривалість 00 хв. 00 с.

Якщо прилад закінчив роботу, вимкніть його кнопкою «on/off» \odot .

Зміна й переривання

Після запуску виділеною залишається температура. Якщо порухати поворотний регулятор, температура, або ступінь змінюється і приймається безпосередньо.

Для зміни тривалості натисніть на текстовому полі «Тривалість» та змініть за допомогою поворотного регулятора. Зміни одразу заносяться в пам'ять.

Для зміни виду нагрівання або потужності мікрохвиль спочатку призупиніть роботу кнопкою «start/stop» \triangleright . На текстовому полі натисніть та змініть вид нагрівання або потужність мікрохвиль.

Вказівка: Якщо змінити вид нагрівання або потужність мікрохвиль, налаштування скидаються.



Якщо Ви хочете перервати режим мікрохвиль, призупиніть роботу кнопкою «start/stop» \triangleright та оберіть інший режим.

Сушіння

Просушіть робочу камеру після роботи, щоб в ній не залишалось рідини.

Запуск сушіння

Під час сушіння робоча шафа нагрівається, щоб із неї випарувалася волога. Після цього відчиніть дверцята робочої камери, щоб водяна пара вийшла з робочої камери.

1. Залиште прилад охолонути.
2. Відразу видаляйте з робочої камери сильні забруднення і витирайте рідини на дні робочої камери.
3. Кнопкою on/off  увімкніть прилад.
4. Доторкніться поля **menu**.
Відобразиться вибір видів нагрівання.
5. Торкніться текстового поля «Сушіння».
На дисплей виводиться тривалість програми. Її не можна змінити.
6. Запустіть кнопкою start/stop .
Запуститься програма Сушіння, що через 10 хвилин вимкнеться автоматично.
7. Відчиніть дверцята приладу і залиште її на 1-2 хвилини відкритою, щоб видалити надлишкову вологу.

Витріть робочу камеру вручну

1. Залиште прилад охолонути.
2. Видаліть бруд із робочої камери.
3. Витріть робочу камеру м'яким рушником.
4. Залиште дверцята робочої камери відчиненими на 1 годину для повного висихання робочої камери.

Функція "Захист від дітей"

Щоб діти випадково не увімкнули прилад і не змінили налаштування, прилад обладнано функцією «Блокування від доступу дітей».



Панель керування блоковано і налаштування неможливе. Можливо лише вимкнути прилад кнопкою on/off .

Активація та деактивація

Функцію «Блокування від доступу дітей» можна активувати або деактивувати при увімкненому та вимкненому приладі.

Відповідно бл. 4 секунд натискайте на поле .

На дисплеї відобразиться вказівка для підтвердження.

При увімкненому приладі поле  світитиметься червоним. Якщо прилад вимкнено, поле  не світитиметься.

Основні установки

Щоб можна було оптимально і просто експлуатувати прилад, доступні різні налаштування. Їх Ви можете змінити за власною потребою.

Зміна основних налаштувань

Прилад повинен бути увімкненим.

1. Доторкніться поля **menu**. Відобразиться вибір видів нагрівання.
2. Торкніться текстового поля «Основні установки». На сенсорних дисплеях відображаються налаштування.
3. Торкніться в текстовому полі до потрібного налаштування. На обране налаштування вказує червона риска збоку текстового поля. На дисплеї з'являється відповідне значення.
4. За потреби змініть параметр поворотним регулятором.
5. Торкніться в текстовому полі наступного налаштування. На дисплеї відображається відповідне значення, і його можна змінити поворотним регулятором.
6. Пройдіть через всі налаштування і за потреби змініть їх за допомогою поворотного регулятора. Для гортання налаштувань у текстовому полі торкніться до «Інші налаштування».
7. Для підтвердження торкніться поля **menu**. Відобразиться запит щодо збереження змін.
8. Торкніться текстового поля «Зберегти». На дисплеї з'являється вказівка, що налаштування збережено.

Переривання

Якщо зберігати зміни не потрібно, доторкніться поля **menu**, а потім — поля «Не зберігати». На дисплеї з'являється вказівка, що налаштування не збережено. Вимкніть прилад кнопкою «on/off» , якщо він не потрібен.

Перелік основних установок

Залежно від комплектації Вашого приладу доступні не всі основні установки.

Установка	Параметр
Мова	Інші доступні мови
Поточний час	Поточний час у форматі 24 год
Заводські налаштування	Скинути Не повертатися*
Звуковий сигнал	Коротка трив. (30 сек.!!) Середня трив. (1 хв.*!!)* Довга трив. (5 хв.)
Налаштування рівня гучності	Шкала з 5 рівнів
Сигнал кнопок	Увімкнено Вимкнено* (звук зберігається для on/off )
Яскравість дисплея	Шкала з 5 рівнів

Дисплей годинника	Вимкн. Цифровий* Аналог.
Освітлення	У роботі вимкн. У роботі увімкн.*
Автоматичне продовження	Не продовжувати автоматично* При закритих дверцятах (Лише для роботи в мікрохвильовому режимі)
Блокування для захисту дітей	Лише блокування клавіш* Блокування дверей і клавіш
Робота після вмикання	Головне меню Види нагрівання* Мікрохвильовий режим Мікрокомбі Assist
Затемнення на ніч	Вимкнено* Увімкнено
Логотип марки	Індикація* Не відображ.
Інерційний хід вентилятора	Рекомендовано* Мінімальний
Програма «Шаббат»	Увімкнено Вимкнено*

* Заводські установки (залежно від типу приладу і заводські установки можуть відрізнятися)

Вказівка: Зміни в налаштуваннях мови, звуку кнопок та яскравості дисплея діють відразу. Усі інші налаштування – лише після зберігання.

Вимкнення електропостачання

Внесені Вами зміни залишаються в налаштуваннях також після вимикання струму.

Лише налаштування для першого введення у експлуатацію потрібно виконувати знову після тривалого переривання живлення. Коротке переривання живлення може викликати замикання приладу.

Зміна поточного часу

Якщо потрібно коригувати поточний час, наприклад, з літнього на зимовий, змініть основні установки.

Прилад повинен бути увімкненим.

1. Доторкніться поля **menu**. На дисплеї відобразиться вибір видів нагрівання.
2. Торкніться текстового поля «Основні установки». На сенсорних дисплеях відображаються налаштування.
3. Торкніться текстового поля «Поточний час». На дисплеї з'являється поточний час.
4. Поворотним регулятором змініть поточний час.
5. Для підтвердження торкніться поля **menu**. Відобразиться запит щодо збереження змін.
6. Торкніться текстового поля «Зберегти». На дисплеї з'являється вказівка, що налаштування збережено.

Програма «Шабат»

З програмою «Шабат» можна налаштувати тривалість до 74 годин. Страви у робочій камері залишаються теплими, а Вам не потрібно ані включати, ані виключати прилад.

Початок програми «Шабат»

Перед тим як можна буде скористатися програмою «Шабат», її потрібно активувати в основних установках. → "Основні установки" на сторінці 21

Якщо основні установки змінені відповідно, програма «Шабат» викликається у видах нагрівання як останній вид нагрівання.

Прилад нагрівається з верхнім/нижнім нагріванням. Можна налаштувати температуру від 85 °C до 140 °C.

Необхідно обрати режим роботи «Види нагрівання». На сенсорних дисплеях відображається перелік видів нагрівання.

1. Торкніться текстового поля «Програма "Шабат"». Запропоноване значення температури на дисплеї виділяється білим.
2. Налаштуйте поворотним регулятором бажану температуру.
3. Перед запуском торкніться текстового поля «Тривалість». Запропоноване значення тривалості на дисплеї виділяється білим.
4. Налаштуйте поворотним регулятором бажану тривалість.
Вказівка: Час закінчення автоматично обчислюється, але не переноситься.
5. Запустіть кнопкою start/stop . На дисплеї відображається зворотній відлік тривалості.

Прилад починає розігріватися.



Коли тривалість програми «Шабат» завершена, лунає сигнал. Прилад перестає розігріватися. На дисплеї відображається тривалість 00хв. 00с.

Вимкніть прилад кнопкою on/off .

Вказівка: Якщо Ви відчиняєте дверцята, робота приладу не зупиняється.

Змінити і перервати

Після запуску не можна більше змінювати налаштування.

Якщо потрібно припинити програму «Шабат», вимкніть прилад кнопкою on/off . Кнопкою start/stop  не можна більше призупинити роботу.

Засоби для чищення

При регулярному догляді та очищенні прилад тривалий час залишатиметься справним і в робочому стані. Тут ми розкажемо, як правильно чистити та доглядати за Вашим приладом.

Відповідні очисні засоби.

Аби не пошкодити різні поверхні невідповідним засобом для чищення, дійте згідно з даними у таблиці. Залежно від типу приладу присутні не всі ділянки.

Увага!

Пошкодження поверхні робочої камери

Не застосовуйте

- гострих та абразивних очисних засобів,
- очисні засоби з високим вмістом етилового спирту,
- жорсткі або металеві губки,
- очищувачі високого тиску або парою,
- спеціальні очищувачі для теплового чищення.

Ретельно промивайте нові губки для миття перед використанням.

Порада: Особливо рекомендовані засоби для чищення та догляду можна придбати у сервісній службі. Врахуйте поради відповідного виробника.

Попередження

Небезпека опіків!

Прилад дуже сильно нагрівається. Забороняється торкатися внутрішньої поверхні або нагрівальних елементів гарячої робочої камери. Завжди давайте приладу охолонути. Не підпускайте дітей до приладу.

Ділянка	Очищення
Прилад із зовні	
Фронтальна панель з високоякісної сталі	Гарячий лужний розчин: Почистіть ганчіркою для посуду та висушіть м'яким рушником. Після експлуатації одразу ж очищуйте прилад від накипу, плям жиру, крохмалю та білка. Під такими плямами може утворюватися корозія. У сервісній службі або у спеціалізованій мережі Ви можете придбати спеціальні засоби для догляду за високоякісною сталлю, які призначені для очищення теплих поверхонь. М'якою ганчіркою нанесіть тонким шаром засіб для догляду.
Пластмаса	Гарячий лужний розчин: Почистіть ганчіркою для посуду та висушіть м'яким рушником. Не використовуйте шкребок або засіб для очищення скла.
Лаковані поверхні	Гарячий лужний розчин: Почистіть ганчіркою для посуду та висушіть м'яким рушником.
Панель керування	Гарячий лужний розчин: Почистіть ганчіркою для посуду та висушіть м'яким рушником. Не використовуйте шкребок або засіб для очищення скла.

Скло дверцят	Гарячий лужний розчин: Почистіть ганчіркою для посуду та висушіть м'яким рушником. Не застосовуйте шкребок для скла або металевий шкребок зі скрученої спіралі з високоякісної сталі.
Ручка дверцят	Гарячий лужний розчин: Почистіть ганчіркою для посуду та висушіть м'яким рушником. Якщо засіб для видалення накипу потрапить на ручку дверцят, негайно витирайте його. Інакше ці плями не можливо більше видалити.

Прилад всередині

Емальовані поверхні та самоочищувальні поверхні	Дотримуйтеся вказівок для поверхонь робочої камери, приєднаних до таблиці.
Скляний захисний ковпак освітлення робочої камери	Гарячий лужний розчин: Почистіть ганчіркою для посуду та висушіть м'яким рушником. При сильному забрудненні використовувати засіб для очищення духовок.
Ущільнення дверцят Не знімайте!	Гарячий лужний розчин: Почистіть ганчіркою для посуду. Не користуйтеся шкребок.
Захисна панель дверцят з високоякісної сталі	Очисник високоякісної сталі: дотримуйтеся вказівок виробника. Не застосовуйте засоби для догляду за високоякісною сталлю. Для чищення зніміть захисну панель дверцят.
Внутрішня рама дверей виготовлена з високоякісної сталі	Очисник високоякісної сталі: дотримуйтеся вказівок виробника. Таким чином можна видалити забарвлення. Не застосовуйте засоби для догляду за високоякісною сталлю.
Підвісні каркаси	Гарячий лужний розчин: Замочіть та почистіть ганчіркою для посуду або щіткою.
Система висувного механізму	Гарячий лужний розчин: Очистіть рушником для посуду або щіткою. Забороняється очищувати напрямні шини, коли вони висунуті, щоб не видалити з них густе мастило. Найкраще очищувати їх у складеному стані. Не мийте в посудомийній машині!
Приладдя	Гарячий лужний розчин: Замочіть та почистіть ганчіркою для посуду або щіткою. Якщо забруднення сильне, скористайтеся металевим шкребок зі скрученої спіралі з високоякісної сталі.

Вказівки

- Незначна відмінність кольору на передній частині приладу виникає через різні матеріали, наприклад, скло, пластик або метал.
- Тіні на дверцятах, які схожі на мерехтіння, – це відблиски світла лампи освітлення робочої камери.
- Під впливом дуже високої температури емаль вигоріє. Внаслідок цього виникають незначні зміни кольору емалі. Це є нормальним явищем, що не впливає на функціональність. Кромки тонких дек не можна повністю вкрити емаллю. Тому вони можуть бути шорсткими. Стійкість до корозії від цього не зменшується.

Поверхні робочої камери

Задня стінка в робочій камері самоочищується. Це можна визначити по нерівній поверхні.

Дно, верхня панель і бокові деталі емальовані і мають гладку поверхню.

Очищення емальованих поверхонь

Очищуйте гладкі емальовані поверхні ганчіркою для посуду і гарячим лужним розчином або водним розчином оцту. Після цього витріть поверхню насухо м'якою ганчіркою.

Пригорілі залишки страв розм'якшити вологим рушником і лужним розчином. Якщо забруднення сильне, скористайтеся металевим шкребок зі скрученої спіралі з високоякісної сталі або засобом для очищення духовок.

Залиште робочу камеру після очищення відкритою, щоб вона висохла.

Очищення самоочищувальних поверхонь

Самоочищувальні поверхні вкриті пористою матовою керамікою. Під час роботи приладу це покриття вбирає в себе і розщеплює бризки, що утворюються при випіканні або смаженні.

Якщо самоочищувальні поверхні більше не очищуються достатньо самостійно і виникають темні плями, їх можна очистити цілеспрямованим нагріванням.

Встановлення

Попередньо вийміть підвісні каркаси, телескопічні механізми, приладдя і посуд з робочої камери.

Ретельно почистіть гладкі емальовані поверхні в робочій камері, внутрішні двері приладу і скляний захисний ковпак освітлення робочої камери.

1. Встановіть вид нагрівання «4D-Гаряче повітря».
2. Налаштуйте максимальну температуру.
3. Запустіть режим роботи і дайте попрацювати не менше 1 години.

Керамічне покриття буде відновлене.

Після того як робоча камера охолонула, видаліть водою та м'якою губкою коричневі або білі залишки.

Вказівка: Під час роботи можуть утворитися червоні плями на поверхні. Це не іржа, а залишки продуктів. Ці плями не шкідливі для здоров'я і не обмежують здатність до чищення самоочишувальної поверхні.

Увага!

Не використовуйте засіб для очищення духовок на самоочишувальній поверхні. Поверхні можуть пошкодитися. Якщо засіб для очищення духовок все таки потрапив на такі поверхні, негайно протріть його водою з мочалкою. Не тріть і не застосовуйте абразивні допоміжні засоби для чищення.

Підтримання приладу чистим

Щоб не утворювалися стійкі забруднення, завжди підтримуйте прилад чистим і негайно видаляйте забруднення.

Поради

- Чистіть робочу камеру після кожного використання. Таким чином забруднення не пригорить.
- Після експлуатації завжди відразу ж очищайте прилад від накипу, плям жиру, крохмалю та білка.
- Використовуйте для випікання дуже вологих пирогів універсальне деко.
- Використовуйте для смаження придатний посуд, наприклад, жаровню.

Навісні елементи

При регулярному догляді та очищенні прилад тривалий час залишатиметься справним і в робочому стані. Тут Ви дізнаєтесь, як підвішувати підвісні каркаси і чистити їх.

Зняття та встановлення підвісних каркасів

**⚠ Попередження
Небезпека опіків!**

Підвісні каркаси дуже сильно нагріваються. Не торкайтесь розпечених підвісних каркасів. Завжди давайте приладу охолонути. Не підпускайте дітей до приладу.

Зняття підвісних каркасів

1. Каркас спереду притиснути догори (мал. 1)
2. і зняти (мал. 2).

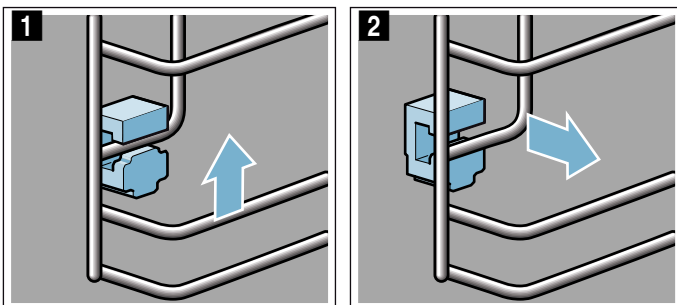

3. Потім оберніть весь каркас назовні і **a** вийміть ззаду **b** (мал.3.).

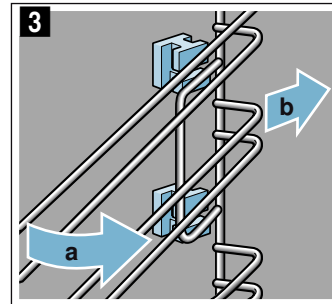

Почистіть підвісний каркас мийним засобом та губкою. При наявності стійких забруднень можна використовувати щітку.

Встановлення тримача

Якщо при вийманні каркасу випадуть тримачі, їх потрібно правильно вставити на місце.

1. Тримачі спереду і ззаду різні (мал. 1).
2. Вставте гачок переднього тримача зверху в круглий отвір **a** , трохи поверніть тримач в сторону, вставте знизу і встановіть його прямо **b** (мал.2.).

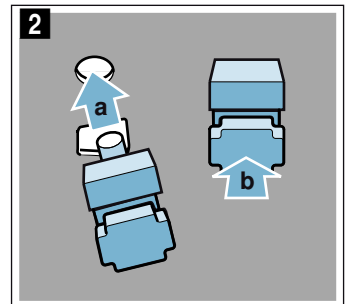
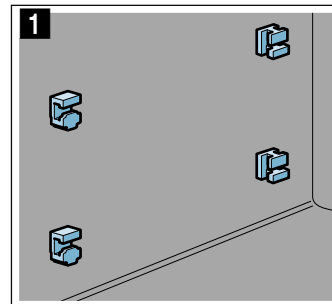

3. Встановіть гачок заднього тримача у верхній отвір **a** і вставте тримач в нижній отвір **b** (мал.3.).

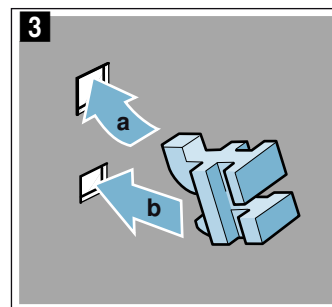

Встановлення підвісного каркасу

При встановленні слідкуйте за тим, щоб скіс на каркасі був угорі.

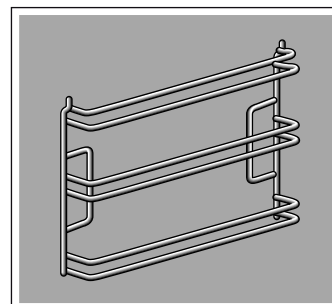

Навісні елементи взаємозамінні.

1. Підведіть задню частину навісного каркасу під кутом і вставте вгорі і внизу **a** (мал. **1**).
2. Потягніть каркас вперед (мал. **2**).

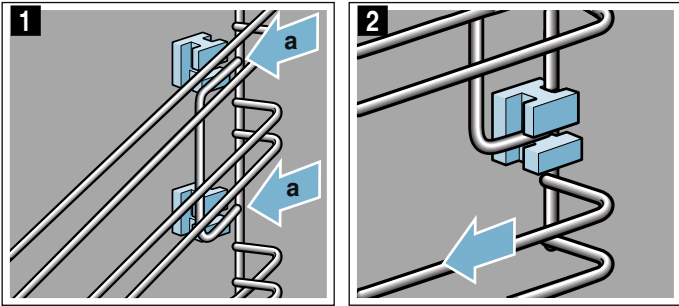

3. Потім відкиньте вперед і вставте (мал. **3**).
4. і притисніть донизу (мал. **4**).

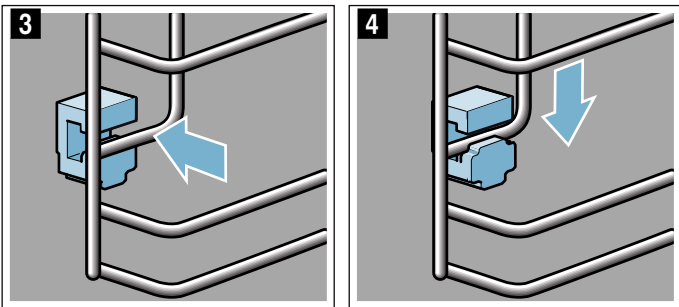

4. Знову трохи відкрийте дверцята приладу. Встановіть і притисніть кришку до чутного звуку фіксації (мал. **3**).
5. Зачиніть дверцята приладу.

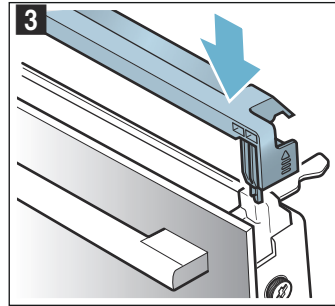

5. Зачиніть дверцята приладу.

Монтаж та демонтаж скла дверцят

Для кращого очищення Ви можете зняти скло з дверцят приладу.

Демонтаж з приладу

1. Привідкрийте дверцята приладу.
2. Натисніть кришку ліворуч і праворуч (мал. **1**).
3. Зніміть захисну панель (мал. **2**).

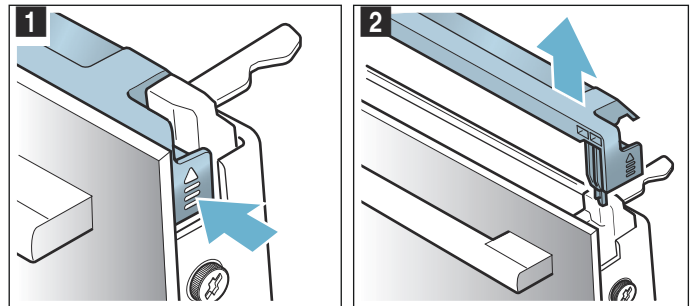

Дверцята приладу

При регулярному догляді та очищенні прилад тривалий час залишатиметься справним і в робочому стані. Тут Ви дізнаєтесь, як можна чистити дверцята приладу.

Зняття захисної панелі дверцят

Вкладки з високоякісної сталі в захисній панелі дверцят можуть змінювати колір. Для того щоб ретельно почистити духову шафу, Ви можете зняти захисну панель.

1. Привідкрийте дверцята приладу.
2. Натисніть кришку ліворуч і праворуч (мал. **1**).
3. Зніміть захисну панель (мал. **2**).
Обережно закрийте дверцята приладу.

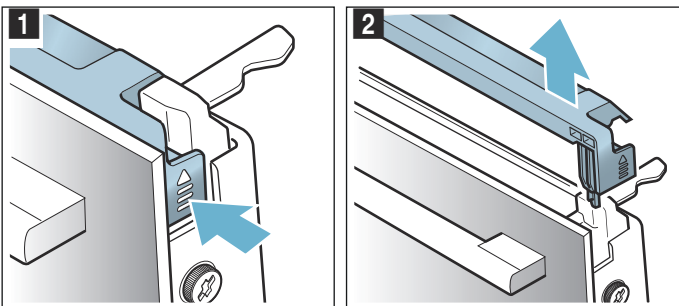

4. Викрутіть на дверцятах приладу ліворуч та праворуч гвинти і вийміть (мал. **3**).
5. Перед тим як знову закрити двері, затисніть кілька разів складений кухонний рушник (мал. **4**).
Переднє скло витягніть вгору і відкладіть на рівну поверхню разом з дверцятами повернутими ручкою вниз.

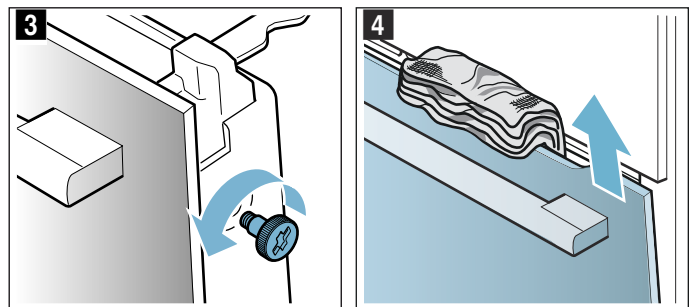

Вказівка: Почистіть вкладку з високоякісної сталі в кришці засобом для чищення високоякісної сталі. Інші частини перекриття дверцят почистіть м'яким рушником з мийним розчином.

6. Потягніть проміжне скло за обидва кріплення вгору, не знімайте (мал. 5). Міцно тримайте шибку рукою. Зніміть скло.

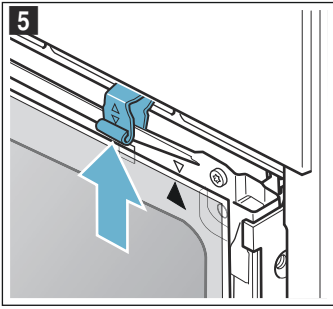

Протріть шибку м'яким рушником з засобом для чищення скла.

⚠ Попередження

Небезпека тяжкої шкоди для здоров'я!!

Через відкриття гвинта безпека приладу більше не гарантована. Що може стати причиною випромінення мікрохвильової енергії. Ніколи не перекручуйте гвинти.

Не відкручуйте чотири чорні гвинти (мал. 6).

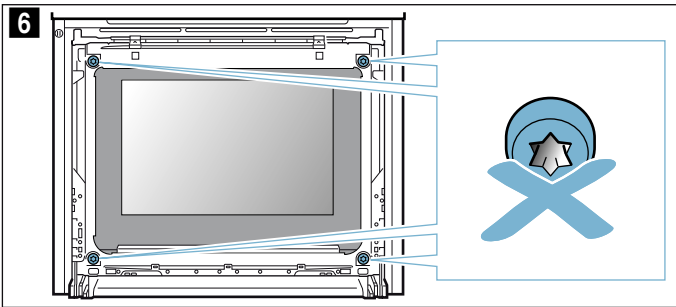

⚠ Попередження

Небезпека травмування!

- Подряпане скло дверцят приладу може тріснути. Не використовуйте шкребкі для скла та дряпаючі або абразивні очищувальні засоби.
- Шарніри дверцят приладу рухаються при відкритті і закритті дверцят, що може призвести до защемлення. Не просовуйте руки в область шарнірів.

Встановлення на прилад

При монтажі внутрішнього скла слідкуйте за тим, щоб стрілка знаходилась праворуч вгору на склі та співпадала зі стрілкою на листі.

1. Проміжне скло встановіть вниз в кріплення (мал. 1) і притисніть вгору.
2. Притисніть обидва кріплення вниз (мал. 2).

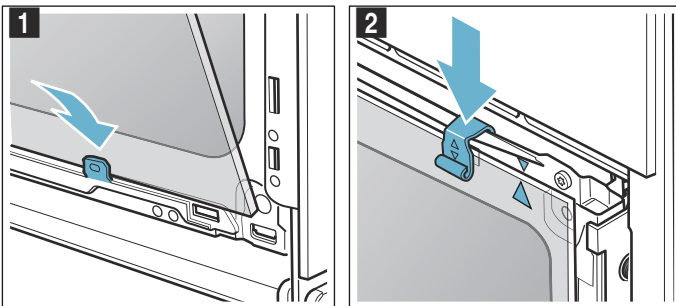

3. Введіть передню шибку вниз в кріплення (мал. 3).
4. Закрийте переднє скло так, щоб обидва гачки були напроти отвору (мал. 4).

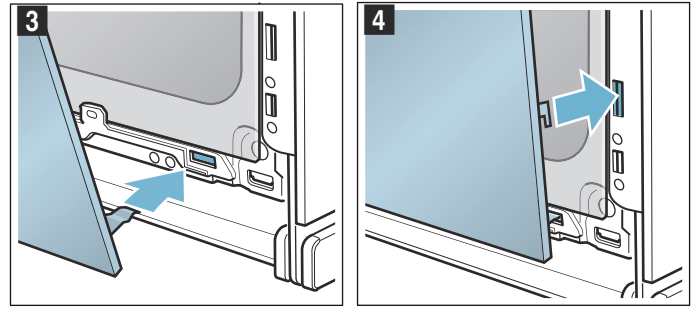

5. Притисніть переднє скло вниз до чутного звуку фіксації (мал. 5).
6. Привідкрийте дверцята приладу і вийміть кухонний рушник.
7. Знову вкрутіть обидва гвинти зліва та справа.
8. Встановіть і притисніть кришку до чутного звуку фіксації (мал. 6).

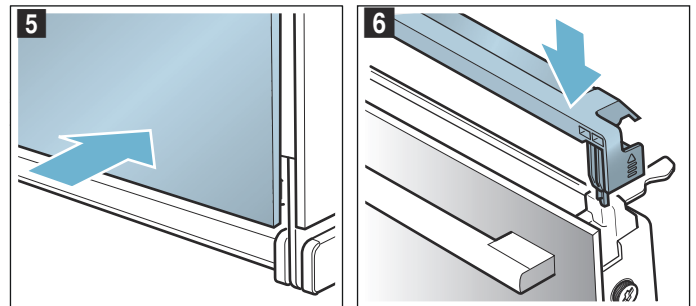

9. Зачиніть дверцята приладу.

Увага!

Робочу камеру можна буде використовувати лише тоді, коли скло буде правильно вмонтоване.

Що робити у випадку несправності?

Дуже часто несправність спричинена дрібними проблемами. Перед тим як викликати сервісну службу, спробуйте усунути несправність самостійно за допомогою даної таблиці.

Несправність	Можлива причина	Допомога/вказівка
Прилад не працює.	Несправний запобіжник.	Перевірте запобіжник у розподільній шафі.
	Вимкнення електропостачання	Перевірте, чи є світло у кухні або інші кухонні прилади.
На дисплеї з'являється: «Sprache Deutsch».	Вимкнення електропостачання	Налаштуйте мову і поточний час по-новому.
Поточний час не відображається, якщо прилад вимкнено.	Змінено основні установки.	Змініть основні установки для індикації годинника.
Прилад не нагрівається, на дисплеї горить символ [Z].	Демо режим активовано в основних установках.	На короткий час відключіть прилад від мережі (вимкніть запобіжник в розподільному блоці) і деактивуйте потім демо-режим протягом 3 хвилин в основних установках.
Поворотний регулятор випав з кріплення в панелі керування.	Поворотний регулятор випадково відчепився.	Поворотний регулятор може зніматися. Просто знову вклавте поворотний регулятор в кріплення в панелі управління і притисніть його, так щоб він зафіксувався і міг знову обертатися, як звичайно.
Поворотний регулятор неможливо вільно обертати.	Під поворотним регулятором бруд.	Поворотний регулятор може зніматися. Для виїмання з фіксації потягніть поворотний регулятор просто з кріплення. Або натисніть на зовнішній край поворотного регулятора, так щоб він перекинувся і його можна було легко захопити. Акуратно почистіть поворотний регулятор і його кріплення на приладі лужним розчином і рушником. Після цього витріть поверхню насухо м'якою ганчіркою. Не використовуйте гострих або абразивних очисних засобів. Не замочуйте і не мийте в посудомийній машині. Поворотний регулятор не рекомендується знімати занадто часто, щоб кріплення залишалось стабільним.

Попередження

Небезпека ураження електричним струмом!

Некваліфікований ремонт небезпечний. Ремонтні роботи та заміну пошкоджених з'єднувальних проводів може виконувати тільки кваліфікований фахівець сервісної служби. Якщо прилад несправний, витягніть мережевий штекер з розетки або вимкніть запобіжник у розподільному блоці. Зверніться до сервісної служби.

Індикація про несправність на дисплеї

Якщо на дисплеї відображається індикація про несправність з «D» або «E», наприклад, D0111 або E0111, вимкніть прилад кнопкою on/off  і знову увімкніть.

Якщо несправність виникла одноразово, індикація згасне. Якщо індикація про несправність відображається знову, зверніться в сервісну службу і вкажіть точну індикацію про несправність.

Максимальна тривалість роботи

Якщо ви не міняли налаштування на приладі кілька годин, прилад автоматично припиняє нагрівання. Так можна запобігти небажаній тривалій роботі.

Коли досягнута максимальна тривалість роботи, відбувається перехід до налаштувань відповідного режиму роботи.

Усунення несправностей власноруч

Технічні несправності на приладі можна часто дуже просто усунути самостійно.

Якщо страва вдалася не найкраще, див. в кінці Інструкції з експлуатації багато порад та рекомендацій щодо приготування. → "Перевірено для Вас у нашій кулінарній студії" на сторінці 29

Досягнуто максимальну тривалість роботи

На дисплеї відобразиться вказівка, що досягнута максимальна тривалість роботи.

Щоб продовжити роботу, торкніться будь-якого поля або оберніть поворотний регулятор.

Вимкніть прилад кнопкою on/off , коли він не потрібен.

Порада: Щоб прилад не вимкнувся випадково, наприклад, у випадку дуже довгого часу приготування, налаштуйте тривалість. Прилад нагрівається, поки не мине налаштована тривалість.

Лампа робочої камери

Робоча камера Вашого приладу освітлюється однією або кількома витривалими світлодіодними лампами.

Якщо Ви все ж помітили несправність світлодіодної лампи або плафону – викличте сервісну службу. Забороняється знімати плафон лампи.

Служба сервісу

Якщо необхідно відремонтувати Ваш прилад, наша сервісна служба завжди до Ваших послуг. Ми завжди знайдемо відповідне рішення, також щоб уникнути зайвих візитів фахівців технічного обслуговування.

Е номер та FD номер (дата виробництва)

Під час виклику вкажіть повністю номер виробу (номер E) і дату випуску (номер FD), щоб ми могли надати кваліфіковану консультацію. Ви знайдете фірмову табличку з номерами при відкритті дверцят шафи.

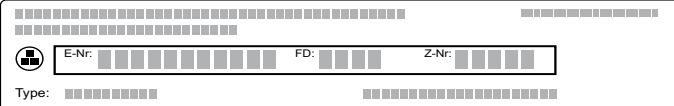



Diagram showing a service tag with fields for E-Nr, FD, Z-Nr, and Type.

Для того щоб не шукати довго у разі потреби, Ви можете занести сюди дані Вашого приладу та телефонні номери сервісної служби.

номер E	номер FD
Сервісна служба 	

Зверніть увагу, що виклик техніка сервісної служби у випадку, якщо несправність сталась внаслідок недбалого використання, не буде безкоштовним навіть під час терміну дії гарантії.

Заявка на ремонт та консультація при неполадках

Контактні дані всіх країн Ви знайдете в доданому списку сервісних центрів.

Довіртеся компетентності виробника. Таким чином Ви будете певні, що ремонт Вашого приладу виконується належно підготовленим техніком сервісної служби із використанням оригінальних запасних деталей.

Страви

В режимі роботи «Assist» можна готувати різні страви. Пристрій сам обирає для вас оптимальні налаштування.

Вказівки щодо налаштувань

- Результат готування залежить від якості продуктів та розміру і виду посуду. Для оптимального результату готування використовуйте лише свіжі продукти та м'ясо щойно вийняте з холодильника. Для страв глибокого замороження використовуйте лише продукти, безпосередньо вийняті з морозильної камери.
- Для окремих страв пропонується температура, вид нагрівання та тривалість приготування. Температуру та тривалість приготування можна змінювати за Вашими потребами.
- Для інших страв потрібно вводити вагу. Завжди зазначайте загальну вагу, якщо тільки пристрій не запитує іншу. В цьому випадку пристрій виконує налаштування часу та температури самостійно. Встановлювати вагу поза межами передбаченого діапазону ваги неможливо.
- При смаженні страв, для яких пристрій виконує вибір температури, можна зберегти температуру до 300 °C. Тому слідкуйте, щоб використовувався достатньо жаростійкий посуд.
- Вам надаються вказівки, наприклад, щодо посуду, рівня встановлення або додавання рідини до м'яса. Для окремих страв під час приготування, наприклад, потрібно перевернути або перемішати. Повідомлення про це відображається на дисплеї невдовзі після запуску. Сигнал своєчасно нагадає Вам.
- Вказівки щодо придатного посуду та порад і підказок для приготування див. в кінці посібника з використання. → "Перевірено для Вас у нашій кулінарній студії" на сторінці 29

Мікрохвильовий режим

Для деяких страв мікрохвильовий режим активується автоматично. Завдяки мікрохвильовому режиму майже вдвічі скорочується тривалість приготування. Прилад нагадує про необхідність використовувати посуд, придатний для мікрохвильового режиму. В розділі «Мікрохвильовий режим» наведені вказівки щодо придатного посуду. → "Режим мікрохвиль" на сторінці 18

Налаштування страви за допомогою функції Assist

Прогляньте рівні, щоб дізнатися, які страви можна готувати за допомогою Assist та чи не потрібно вводити вагу для страви. Для цього слід зважити продукти.

Страви розділені за типовою структурою:

- Категорія
- Страва
- Страва

Для прогортання окремих рівнів скористайтеся поворотним регулятором.

1. Доторкніться поля **menu**.
Відобразиться вибір видів нагрівання.
2. Торкніться текстового поля «Assist».
Відображаються категорії.
3. Торкніться до бажаної категорії.
Відобразяться страви цієї категорії.
4. Торкніться до бажаної страви.
Відобразяться окремі страви.
5. Торкніться до бажаної страви.
На дисплеї відобразяться налаштування для неї. Для готування багатьох страв можна робити налаштування за власним уподобанням. Натомість для окремих страв потрібно вказувати лише вагу.
6. Запустіть кнопкою start/stop .
На дисплеї відображається зворотній відлік тривалості.

Прилад починає розігріватися.

Коли тривалість завершена, лунає сигнал. Прилад перестає розігріватися.

Якщо прилад закінчив роботу, вимкніть прилад кнопкою on/off .

Додаткове приготування

Після завершення тривалості можна доготувати окремі страви, якщо Ви не задоволені результатом приготування.

На дисплеї з'явиться запит, чи потрібно додаткове готування. Якщо додаткове готування потрібне, торкніться до текстового поля «Додаткове готування». Пропонується тривалість, яку Ви можете змінити. Запустіть кнопкою «start/stop» .

Вказівка: Доготовувати можна скільки завгодно часто.

Якщо Ви задоволені результатом приготування, торкніться текстового поля «Завершити».

Вимкніть прилад кнопкою on/off .



Перенесення часу закінчення роботи

У деяких програмах є можливість змінити час закінчення готування. Перед початком торкніться текстового поля «Завершення» і поворотним регулятором перенесіть завершення роботи на пізніше.

Після запуску прилад переходить у режим очікування. Час закінчення неможливо більше змінити.

Змінити і перервати

Після запуску не можна більше змінювати налаштування.

Якщо потрібно припинити, вимкніть прилад кнопкою on/off . Кнопкою «start/stop»  більше не можна призупинити роботу.

Перевірено для Вас у нашій кулінарній студії

Тут Ви знайдете великий вибір страв та оптимальні параметри для них. Ми розкажемо Вам, які види нагрівання та температура найкраще пасують для Вашої страви. Ви отримаєте поради щодо приладдя та рівня, на якому повинна готуватися страва. Поради щодо посуду та готування Вашої страви.

Вказівка: При готуванні продуктів у робочій камері може виникати багато водяної пари. Ваш прилад дуже енергоефективний і під час роботи видає незначну кількість теплоти назовні. У зв'язку з великою різницею температур між температурою всередині приладу та зовнішніми деталями приладу, може осідати конденсат на дверцятах, панелі управління та сусідніх фронтальних поверхнях. Це нормальне фізичне явище. Попереднім розігріванням або обережним відкриванням дверей можна запобігти утворенню конденсату.

Силіконові форми

Для оптимального результату приготування рекомендуємо темні форми для випікання з металу.

Якщо Ви все ж бажаєте застосувати силіконові форми, будь-ласка, уважно ознайомтеся з настановами та рецептами виробника. Найчастіше силіконові форми менші за звичайні. Тому може відрізнятись потрібна кількість та інгредієнти рецепту.

Пироги та дрібне печиво

Ваш прилад має чисельні види нагрівання для приготування пирогів та дрібного печива. В таблицях налаштування див. оптимальні налаштування для багатьох страв.

Також дотримуйтеся вказівок у розділі для сходження тіста.

Використовуйте лише оригінальне приладдя свого пристрою. Воно оптимально узгоджене з робочою камерою та режимами роботи.

Випікання у поєднанні з мікрохвильовим режимом

Якщо випікаєте у поєднанні з мікрохвильовим режимом, можна значно скоротити час приготування.

Застосовуйте лише термостійкий посуд, придатний для роботи у мікрохвильовій пічці. Дотримуйтеся вказівок щодо посуду, придатного для мікрохвиль. → "Режим мікрохвиль" на сторінці 18

У комбінованому режимі можна використовувати звичайні форми для випікання з металу. Якщо між формою для випікання та решіткою утворюються іскри, перевірте, чи форма не забруднена ззовні. Змініть положення форми на решітці. Якщо це не допоможе, випікайте далі, вимкнувши мікрохвильовий режим. Тривалість випікання збільшується.

Якщо використовуєте форми з пластику, кераміки або скла, час випікання, наведений у таблицях налаштування, скорочується. Пиріг присмажується з низу слабше.

Випікання у поєднанні з мікрохвильовим режимом можливе лише на одному рівні встановлення.

Рівні встановлення

Використовуйте зазначені рівні встановлення.

Випікання на одному рівні

Застосовуйте для випікання на одному рівні наступний рівень встановлення:

- Рівень 1

Випікання на двох рівнях

Готуйте в режимі «4D-Гаряче повітря». Одночасно вставлена випічка на деку або у формі не повинна бути готовою одночасно.

- Універсальне деко: рівень 3
Деко для випікання: рівень 1
- Форми на решітці
перша решітка: рівень 3
друга решітка: рівень 1

Завдяки одночасному приготуванню страв можна заощадити до 45 відсотків енергії. Встановлюйте форми одна поруч з іншою або зміщено одна над одною у робочій камері.

Приладдя

Слідкуйте за тим, щоб завжди використовувати відповідне приладдя і правильного його встановлювати.

Решітка

Встановіть решітку з маркуванням «Microwave» до дверцят приладу, а вигином - донизу.

Універсальне деко або деко для випікання

Обережно встановіть універсальне деко або деко для випікання до упору, скосом до дверцят приладу.

Для соковитих пирогів застосовуйте універсальне деко, щоб не забруднювати робочу камеру соком, що виливається.

Форми для випікання

Найкраще підходять темні форми для випікання, виготовлені з металу.

Білі жерстяні форми, керамічні форми та скляні форми продовжують час випікання, і випічка підрум'янюється нерівномірно.

Папір для випікання

Застосовуйте лише придатний до обраної температури папір для випікання. Намагайтеся відрізати папір рівень.

Рекомендовані значення налаштування

У таблиці ви знайдете оптимальний вид нагрівання для різних пирогів та дрібного печива. Температура і тривалість випікання залежать від властивостей та кількості тіста. Тому вказана зона регулювання параметрів. Спочатку спробуйте випікати за нижчої температури. При нижчій температурі випічка підрум'янюється більш рівномірно. Якщо виникне потреба, встановіть наступного разу вищу температуру.

Вказівка: Час випікання не можна скоротити вищою температурою. Пирогові або дрібне печиво виглядають зовні готовими, але не пропечені всередині.



Значення налаштування стосуються страв, що ставляться в холодну робочу камеру. Таким чином ви заощадите до 20 відсотків енергії. Якщо Ви перед готуванням розігріваєте духову шафу, то час готування можна скоротити на кілька хвилин.











Для обраних страв потрібне попереднє розігрівання, воно зазначене у таблиці.

Якщо бажаєте випікати за власним рецептом, орієнтуйтеся на подібну випічку в таблиці. Додаткову інформацію див. у Порадах до Пирогів та дрібного печива в кінці таблиці налаштувань.

Вийміть з робочої камери непотрібне приладдя та посуд. Таким чином ви отримаєте оптимальний результат приготування і заощадите до 20 відсотків енергії.

Види нагрівання, що використовуються:

-  4D-Гаряче повітря
-  Верхнє/нижнє нагрівання
-  Режим піци

















Страва	Приладдя/посуд	Рівень встановлення	Вид нагрівання	Температура, °C	Потужність мікрохвиль, Вт	Тривалість, хв.
Кекс, простий	Форма-кошик або прямокутна форма	1		150-170	-	55-70
Кекс, простий	Форма-кошик або прямокутна форма	1		160-180	90	30-40
Кекс, ніжний	Форма-кошик або прямокутна форма	1		150-170	-	60-80
Здобний фруктовий пиріг, ніжний	Висока форма для кексу	1		160-180	-	45-60
Здобний фруктовий пиріг, ніжний	Висока форма для кексу	1		170-190	90	35-45
Здобна основа торта	Форма для основи торта	1		150-170	-	20-40
Фруктовий або сирний торт на основі з пісочного тіста	Рознімна форма діаметром 26 см	1		160-170	-	65-85
Фруктовий або сирний торт на основі з пісочного тіста	Рознімна форма діаметром 26 см	1		160-180	180	30-40
				100	-	20
Швейцарський пиріг	Деко для піци	1		190-210	-	45-55
Тарт	Форма для тартів, чорна бляха	1		190-210	-	25-40
Дріжджовий кекс	Висока форма для кексу	1		150-160	-	65-75

* Попереднє розігрівання











** Попередньо розігрівайте протягом 5 хвилин, не використовуючи функцію швидкого нагрівання

Страва	Приладдя/посуд	Рівень установлення	Вид нагрівання	Температура, °C	Потужність мікрохвиль, Вт	Тривалість, хв.
Пиріг із дріжджового тіста в рознімній формі	Рознімна форма діаметром 28 см	1		150-160	-	25-35
Бісквітна основа, 2 яйця	Форма для основи торта	1		170-180	-	20-30
Бісквітний торт, 3 яйця	Рознімна форма діаметром 26 см	1		160-170*	-	25-35
Бісквітний торт, 6 яєць	Рознімна форма діаметром 28 см	1		150-170*	-	30-50

Пиріг на деко

Кекс із «шапочкою»	Деко для випікання	1		160-180	-	20-40
Кекс, 2 рівні	Універсальне деко та деко для випікання	3+1		150-170	-	35-50
Пиріг із пісочного тіста під сухою «шапочкою»	Деко для випікання	1		170-190	-	25-40
Пиріг із пісочного тіста під сухою «шапочкою», 2 рівні	Універсальне деко та деко для випікання	3+1		150-170	-	40-55
Пиріг із пісочного тіста під соковитою шапочкою	Універсальне деко	1		160-180	-	60-80
Швейцарський пиріг	Універсальне деко	1		180-200	-	60-70
Пиріг із дріжджового тіста із сухою «шапочкою»	Деко для випікання	1		160-180	-	15-25
Дріжджовий пиріг із сухою «шапочкою», 2 рівні	Універсальне деко та деко для випікання	3+1		160-170	-	25-35
Дріжджовий пиріг із соковитою «шапочкою»	Універсальне деко	1		180-200	-	30-45
Дріжджовий пиріг із соковитою «шапочкою», 2 рівні	Універсальне деко та деко для випікання	3+1		150-160	-	45-60
Плетеник, «віночок» із дріжджового тіста	Деко для випікання	1		150-160	-	35-45
Бісквітний рулет	Деко для випікання	1		190-210*	-	10-15
Різдвяний кекс, 500 г борошна	Універсальне деко	1		150-160	-	50-60
Струдель, солодкий	Універсальне деко	1		170-180	-	40-60
Струдель, заморожений	Деко для випікання	1		190-210	-	30-45
Струдель, заморожений	Універсальне деко	1		200-220	90	20-25

Дрібне печиво

Дрібне печиво**	Деко для випікання	1		160*	-	25-35
Дрібне печиво**	Деко для випікання	1		150*	-	25-35
Дрібне печиво, 2 рівні**	Універсальне деко та деко для випікання	3+1		140*	-	35-45
Маленькі кекси	Деко для маленьких кексів	1		170-190	-	15-30
Маленькі кекси, 2 рівні	Деко для маленьких кексів	3+1		150-170*	-	20-30
Дрібна дріжджова випічка	Деко для випікання	1		160-170	-	30-40
Листкова випічка	Деко для випікання	2		170-190*	-	20-45
Листкова випічка, 2 рівні	Універсальне деко та деко для випікання	3+1		170-190*	-	20-45
Випічка із заварного тіста	Деко для випікання	1		200-220	-	30-45
Випічка з листового дріжджового тіста	Деко для випікання	1		160-180	-	20-30

Домашнє печиво

Фігурне печиво**	Деко для випікання	1		150-160*	-	20-30
Фігурне печиво**	Деко для випікання	1		140-150*	-	25-35

* Попереднє розігрівання

** Попередньо розігрівайте протягом 5 хвилин, не використовуючи функцію швидкого нагрівання

Страва	Приладдя/посуд	Рівень установлення	Вид нагрівання	Температура, °C	Потужність мікрохвиль, Вт	Тривалість, хв.
Домашнє печиво	Деко для випікання	2		140-160	-	15-30
Домашнє печиво, 2 рівні	Універсальне деко та деко для випікання	3+1		130-150	-	20-35
Безе	Деко для випікання	2		80-90*	-	120-150
Безе, 2 рівні	Універсальне деко та деко для випікання	3+1		80-90*	-	120-180
Мигдальні тістечка	Деко для випікання	2		90-110	-	20-40
Мигдальні тістечка, 2 рівні	Універсальне деко та деко для випікання	3+1		90-110	-	20-40

* Попереднє розігрівання

** Попередньо розігрівайте протягом 5 хвилин, не використовуючи функцію швидкого нагрівання

Поради для пирогів та дрібного печива

Ви хочете визначити, чи пропікся пиріг.	Проколить дерев'яною паличкою у найвищій точці пирога. Якщо тісто не прилипає до палички, значить, пиріг готовий.
Пиріг осідає.	Наступного разу додавайте менше рідини. Або налаштуйте температуру на 10 °C нижче та продовжіть час випікання. Дотримуйтеся зазначених інгредієнтів та вказівок щодо приготування у рецепті.
Пиріг добре піднявся посередині, але недостатньо по краях.	Змащуйте лише дно рознімної форми. Після випікання обережно відділіть пиріг ножем.
Фруктовий сік витікає з пирога.	Наступного разу використовуйте універсальне деко.
Дрібне печиво злипається при випіканні.	Між окремим печивом повинна бути відстань прибл. 2 см. Тоді буде достатньо місця, щоб печиво гарно піднялося та потемнішало з усіх боків.
Пиріг надто сухий.	Налаштуйте температуру на 10 °C вище та скоротіть час випікання.
Пиріг загалом занадто світлий.	Якщо рівень встановлення та приладдя правильні, тоді підвищте при потребі температуру або продовжте час випікання.
Пиріг вгорі занадто світлий, але темний знизу.	Наступного разу встановіть на рівень вище.
Пиріг вгорі занадто темний, але світлий знизу.	Наступного разу встановіть на рівень нижче. Оберіть нижчу температуру і продовжіть час випікання.
Пиріг у формі занадто темний ззаду	Ставте форму для випікання не просто до задньої стінки приладу, а посередині приладдя.
Пиріг загалом занадто темний.	Обирайте наступного разу нижчу температуру і продовжуйте при потребі час випікання.
Випічка потемнішала нерівномірно.	Оберіть трохи нижчу температуру. На циркуляцію повітря впливає навіть папір для випікання, який виходить за крайки форми для випікання. Намагайтеся відрізати папір врівень. Слідкуйте за тим, щоб форма для випікання не знаходилась безпосередньо перед отворами задньої стінки робочої камери. При випіканні дрібного печива по можливості використовувати однакові розмір та товщину.
Ви випікали на декількох рівнях. На верхньому деку випічка темніше, ніж на нижньому.	Для випікання на більшій кількості рівнів завжди застосовуйте режим «4D-Гаряче повітря». Одночасно вставлена випічка на деку або у формі не повинна бути готовою одночасно.
Пиріг виглядає добре, але всередині не пропечений.	Випікайте при нижчій температурі трохи довше і при потребі додавайте менше рідини. Якщо Ви плануєте зробити пиріг із соковитою начинкою, спочатку слід спекти нижній корж. Потім посипте його мигдалем або панірувальним борошном та викладіть начинку.
Пиріг не відстає від форми при вийманні.	Після випікання дайте пирогу охолонути протягом 5–10 хвилин. Якщо його все ще не вдається вийняти з форми, ножем обережно відокремте його по краях від форми. Знову переверніть пиріг і декілька разів накрийте форму вологим, холодним рушником. Наступного разу змажте форму жиром і посипте панірувальним борошном.

Хліб та булочки

У вашого приладу багато видів нагрівання для випікання хліба та булочок. В таблицях налаштування див. оптимальні налаштування для багатьох страв.

Також дотримуйтеся вказівок у розділі для сходження тіста.

Використовуйте лише оригінальне приладдя свого пристрою. Воно оптимально узгоджене з робочою камерою та режимами роботи.

Рівні встановлення

Використовуйте зазначені рівні встановлення.

Випікання на одному рівні

Застосовуйте для випікання на одному рівні наступний рівень встановлення:

- Рівень 1

Випікання на двох рівнях

Готуйте в режимі «4D-Гаряче повітря». Одночасно вставлена випічка на деку або у формі не повинна бути готовою одночасно.

- Універсальне деко: рівень 3
Деко для випікання: рівень 1
- Форми на решітці
перша решітка: рівень 3
друга решітка: рівень 1

Завдяки одночасному приготуванню страв можна заощадити до 45 відсотків енергії. Встановлюйте форми одна поруч з іншою або зміщено одна над одною у робочій камері.

Приладдя

Слідкуйте за тим, щоб завжди використовувати відповідне приладдя і правильного його встановлювати.

Решітка

Встановіть решітку з маркуванням «Microwave» до дверцят приладу, а вигином - донизу.

Універсальне деко або деко для випікання

Обережно встановіть універсальне деко або деко для випікання до упору, скосом до дверцят приладу.

Форми для випікання

Найкраще підходять темні форми для випікання, виготовлені з металу.

Білі жерстяні форми, керамічні форми та скляні форми продовжують час випікання, і випічка підрум'янюється нерівномірно.

Папір для випікання

Застосовуйте лише придатний до обраної температури папір для випікання. Намагайтеся відрізати папір врівень.

Заморожені продукти

Не використовуйте заморожені продукти, якщо вони дуже сильно покриті льодом. Видаліть лід зі страви.

Заморожені продукти попередньо пропечені частково нерівномірно. Нерівномірне підрум'янювання також зберігається після випікання.

Рекомендовані значення налаштування

У таблиці ви знайдете оптимальний вид нагрівання для різних видів хліба та булочок. Температура і тривалість випікання залежать від властивостей та кількості тіста. Тому вказана зона регулювання параметрів. Спочатку спробуйте випікати за нижчої температури. При нижчій температурі випічка підрум'янюється більш рівномірно. Якщо виникне потреба, встановіть наступного разу вищу температуру.

Вказівка: Час випікання не можна скоротити вищою температурою. Хліб або булочки виглядають зовні готовими, але не пропечені всередині.

Значення налаштування стосуються страв, що ставляться в холодну робочу камеру. Таким чином ви заощадите до 20 відсотків енергії. Якщо Ви перед готуванням розігріваєте духову шафу, то час готування можна скоротити на кілька хвилин.

Для обраних страв потрібне попереднє розігрівання, воно зазначене у таблиці. Деякі страви виходять краще, коли їх випікати в кілька етапів. Це зазначено в таблиці.

Параметри для хлібного тіста чинні для приготування тіста як на деку для випікання, так і у прямокутній формі.





Якщо бажаєте випікати за власним рецептом, орієнтуйтеся на подібну випічку в таблиці.



Вийміть з робочої камери непотрібне приладдя та посуд. Таким чином ви отримаєте оптимальний результат приготування і заощадите до 20 відсотків енергії.

Увага!

Ніколи не лийте воду у гарячу робочу камеру і не ставте посуд з водою на дно робочої камери. Зміна температури може пошкодити емаль.

Види нагрівання, що використовуються:

-  4D-Гаряче повітря
-  Верхнє/нижнє нагрівання
-  Гриль з конвекцією
-  Гриль, велика площа нагрівання
-  Гриль, мала площа нагрівання

Страва	Акcesуари	Рівень встановлення	Вид нагрівання	Температура, °C/рівень гриля	Тривалість, хв.	
Хліб	Білий хліб, 750 г	Універсальне деко або прямокутна форма	1		200-220*	10-15
					180-190	25-35
Хліб із кількох видів борошна, 1,5 кг	Універсальне деко або прямокутна форма	1		210-220*	10-15	
				180-190	40-50	

* попередньо розігріти

Страва	Акcesуари	Рівень встановлення	Вид нагрівання	Температура, °C/ рівень гриля	Тривалість, хв.
Хліб з зерна грубого помелу, 1 кг	універсальне деко	1		210-220*	10-15
				180-190	40-50
Лаваш	універсальне деко	1		250-270	20-30
Булочки					
Булочка/багет, попередньо запечені	універсальне деко	2		200-220	10-20
Булочки, солодкі, свіжі	деко для випікання	1		170-180*	15-25
Булочки, солодкі, свіжі, 2 рівні	Універсальне деко + деко для випікання	3+1		150-160*	20-30
Булочки, свіжі	деко для випікання	1		180-200	25-35
Багет, попередньо випечений, охолоджений	універсальне деко	2		200-220	10-20
Булочки, заморожені					
Булочка/багет, попередньо запечені	універсальне деко	2		200-220	15-25
Лужна випічка, дрібна випічка	деко для випікання	1		220-240	15-25
Круасан, дрібна випічка	деко для випікання	1		150-170*	20-35
Тости					
Підсмаження тостів, 4 шт.	Решітка	2		3	5-15
Підсмаження тостів, 12 шт.	решітка	2		250	5-15
Підсмаження тостів	решітка	3		3	3-6

* попередньо розігріти

Піца, французький пиріг і пікантні пироги

Ваш прилад має чисельні види нагрівання для приготування піци, французький пиріг та пікантні пироги. В таблицях налаштування див. оптимальні налаштування для багатьох страв.

Також дотримуйтеся вказівок у розділі для сходження тіста.

Використовуйте лише оригінальне приладдя свого пристрою. Воно оптимально узгоджене з робочою камерою та режимами роботи.

Випікання у поєднанні з мікрохвильовим режимом

Якщо випікаєте у поєднанні з мікрохвильовим режимом, можна значно скоротити час приготування.

У комбінованому режимі можна використовувати звичайні форми для випікання з металу. Якщо між формою для випікання та решіткою утворюються іскри, перевірте, чи форма не забруднена ззовні. Змініть положення форми на решітці. Якщо це не допоможе, випікайте далі, вимкнувши мікрохвильовий режим. Тривалість випікання збільшується.

Якщо використовуєте форми з пластику, кераміки або скла, час випікання, наведений у таблицях налаштування, скорочується. Пікантний пиріг присмажується знизу слабше.

Випікання у поєднанні з мікрохвильовим режимом можливе лише на одному рівні встановлення.

Рівні встановлення

Використовуйте зазначені рівні встановлення.

Випікання на одному рівні

Застосовуйте для випікання на одному рівні наступний рівень встановлення:

- Рівень 1

Випікання на двох рівнях

Готуйте в режимі «4D-Гаряче повітря». Одночасно вставлена випічка на деко або у формі не повинна бути готовою одночасно.

- Універсальне деко: рівень 3
Деко для випікання: рівень 1
- Форми на решітці
перша решітка: рівень 3
друга решітка: рівень 1

Завдяки одночасному приготуванню страв можна заощадити до 45 відсотків енергії. Встановлюйте форми одна поруч з іншою або зміщено одна над одною у робочій камері.

Приладдя

Слідкуйте за тим, щоб завжди використовувати відповідне приладдя і правильного його встановлювати.

Решітка

Встановіть решітку з маркуванням «Microwave» до дверцят приладу, а вигином - донизу.

Універсальне деко або деко для випікання

Обережно встановіть універсальне деко або деко для випікання до упору, скосом до дверцят приладу.

Використовуйте для піци з великою кількістю начинки універсальне деко.

Форми для випікання

Найкраще підходять темні форми для випікання, виготовлені з металу.

Білі жерстяні форми, керамічні форми та скляні форми продовжують час випікання, і випічка підрум'янюється нерівномірно.

Папір для випікання

Застосуйте лише придатний до обраної температури папір для випікання. Намагайтеся відрізати папір врівень.

Заморожені продукти

Не використовуйте заморожені продукти, якщо вони дуже сильно покриті льодом. Видаліть лід зі страви.

Заморожені продукти попередньо пропечені частково нерівномірно. Неріномірно підрум'янювання також зберігається після випікання.

Рекомендовані значення налаштування

У таблиці ви знайдете оптимальний вид нагрівання для різних страв. Температура і тривалість випікання залежать від властивостей та кількості тіста. Тому вказана зона регулювання параметрів. Спочатку спробуйте випікати за нижчої температури. При нижчій температурі випічка підрум'янюється більш рівномірно.

Якщо виникне потреба, встановіть наступного разу вищу температуру.

Вказівка: Час випікання не можна скоротити вищою температурою. Страва виглядає зовні готовою, але не пропеченою всередині.



Значення налаштування стосуються страв, що ставляться в холодну робочу камеру. Таким чином ви заощадите до 20 відсотків енергії. Якщо Ви перед готуванням розігріваєте духову шафу, то час готування можна скоротити на кілька хвилин.





















Для обраних страв потрібне попереднє розігрівання, воно зазначене у таблиці.

Якщо бажаєте випікати за власним рецептом, орієнтуйтеся на подібну випічку в таблиці.

Вийміть з робочої камери непотрібне приладдя та посуд. Таким чином ви отримаєте оптимальний результат приготування і заощадите до 20 відсотків енергії.

Види нагрівання, що використовуються:

-  4D-Гаряче повітря
-  Верхнє/нижнє нагрівання
-  Режим піци

Страва	Приладдя	Рівень установлення	Вид нагрівання	Температура, °C	Потужність мікрохвиль, Вт	Тривалість, хв.
Піца						
Піца, свіжа	Деко для випікання	1		200-220	-	20-30
Піца, свіжа, 2 рівні	Універсальне деко та деко для випікання	3+1		180-200	-	35-45
Піца, свіжа, тонкий корж	Деко для піци	1		210-230	-	20-30
Піца, охолоджена	Решітка	1		210-230	-	10-20
Піца, заморожена						
Піца на тонкому коржі, 1 шт.	Решітка	1		210-230	-	10-20
Піца на тонкому коржі, 1 шт.	Універсальне деко	1		210-230	90	10-20
Піца на тонкому коржі, 2 шт.	Решітка та деко для випікання	3+1		200-220	-	15-25
Піца на товстому коржі, 1 шт.	Решітка	1		180-200	-	20-30
Піца на товстому коржі, 1 шт.	Універсальне деко	1		200-220	90	15-25
Піца на товстому коржі, 2 шт.	Універсальне деко + решітка	3+1		160-180	-	25-35
Піца-багет	Решітка	1		200-220	-	20-30
Піца-багет, 2 шт.	Універсальне деко	1		180-200	90	10-20
Міні-піца	Деко для випікання	1		210-230	-	10-20
Міні-піци, 9 шт.	Універсальне деко	1		210-230	90	10-20
Пікантні пироги та пиріг кіш						
Пікантні формові пироги	Рознімна форма діаметром 28 см	1		170-190	-	50-60
Пікантні формові пироги	Рознімна форма діаметром 26 см	1		180-200	90	35-40
Пиріг кіш	Форма для тартів, чорна бляха	1		190-210	-	30-45
Тарт фламбе	Універсальне деко	1		260-280*	-	10-20
Пиріжки	Форма для запіканки	1		190-200	-	40-50
Пиріжки емпанада	Універсальне деко	1		180-190	-	35-45
Пиріжки-буреки	Універсальне деко	1		180-200	-	35-45

* Попереднє розігрівання

Запіканка і суфле

Ваш прилад має чисельні види нагрівання для приготування запіканок та суфле. В таблицях налаштування див. оптимальні налаштування для багатьох страв.

Використовуйте лише оригінальне приладдя свого пристрою. Воно оптимально узгоджене з робочою камерою та режимами роботи.

Приготування з мікрохвильовим режимом

Якщо готуєте лише з мікрохвильовим режимом або у поєднанні з мікрохвильовим режимом, час приготування може значно скоротитися.

Застосуйте лише термостійкий посуд, придатний для роботи у мікрохвильовій пічці. Дотримуйтесь вказівок щодо посуду, придатного для мікрохвиль. → "Режим мікрохвиль" на сторінці 18

Зніміть обгортку з готової страви. У посуді, який придатний для використання у мікрохвильовій печі, такі страви готуватимуться швидше та рівномірніше.

Рівні встановлення

Використовуйте завжди зазначені рівні встановлення.

Можна готувати на одному рівні у формах або з універсальним деком.

- Форми на решітці: рівень 1
- Універсальне деко: рівень 2

Суфле можна також готувати на водяній бані в універсальному деко. Вставте для цього універсальне деко на рівень 1.

Завдяки одночасному приготуванню страв можна заощадити до 45 відсотків енергії. Поставте форми поруч одна з одною в робочу камеру.

Приладдя

Слідкуйте за тим, щоб завжди використовувати відповідне приладдя і правильного його встановлювати.

Решітка

Встановіть решітку з маркуванням «Microwave» до дверцят приладу, а вигином - донизу.

Універсальне деко

Обережно встановіть універсальне деко до упору, скосом до дверцят приладу.

Посуд

Застосуйте для приготування запіканок широкий плаский посуд. У вузькому високому посуді приготування цих страв потребує більше часу, і зверху вони будуть більш рум'яними.

Рекомендовані значення налаштування

У таблиці ви знайдете оптимальний вид нагрівання для різних видів запіканок та суфле. Температура і тривалість готування залежать від кількості і рецепту. Стан готовності запіканки залежить від її висоти та розміру посуду. Тому вказана зона регулювання параметрів. Спочатку спробуйте випікати за нижчої температури. При нижчій температурі випічка підрум'янюється більш рівномірно. Якщо виникне потреба, встановіть наступного разу вищу температуру.





Вказівка: Час готування не можна скоротити вищою температурою. Запіканка або суфле матиме ззовні готовий вигляд, але всередині буде сирію.













Значення налаштування стосуються страв, що ставляться в холодну робочу камеру. Таким чином ви заощадите до 20 відсотків енергії. Якщо Ви перед готуванням розігріваєте духову шафу, то час готування можна скоротити на кілька хвилин.

Якщо бажаєте готувати за власним рецептом, орієнтуйтеся на подібну страву в таблиці.

Вийміть з робочої камери непотрібне приладдя та посуд. Таким чином ви отримаєте оптимальний результат приготування і заощадите до 20 відсотків енергії.

Види нагрівання, що використовуються:

-  4D-Гаряче повітря
-  Верхнє/нижнє нагрівання
-  Гриль з конвекцією
-  Режим піци

Страва	Приладдя/посуд	Рівень встановлення	Вид нагрівання	Температура, °C	Потужність мікрохвиль, ват	Тривалість, хв.
Запіканка, пікантна з готових інгредієнтів	форма для запіканок	1		200-220	-	35-55
Запіканка, пікантна з готових інгредієнтів	форма для запіканок	1		140-160	360	20-30
Запіканка, солодка	форма для запіканок	1		170-190	-	45-60
Запіканка, солодка	Форма для запіканок	1		140-160	360	25-35
Лазанья, свіжа, 1 кг	форма для запіканок	1		160-180	-	50-60
Лазанья, свіжа, 1 кг	Форма для запіканок	1		180-200	360	20-30
Лазанья, заморожена, 400 г	універсальне деко	1		190-210	-	30-40
Лазанья, заморожена, 400 г	відкритий посуд	1		200-210	180	20-25
Запіканка з картоплі, свіжі інгредієнти, 4 см заввишки	форма для запіканок	1		170-180	-	50-65
Запіканка з картоплі, свіжі інгредієнти, 4 см заввишки	форма для запіканок	1		170-190	360	20-25
Суфле	Форма для запіканок	1		160-170*	-	40-50
Суфле	Порційні формочки	1		170-190	-	65-75

* Попередньо розігріти

Птиця

У приладу є різні види нагрівання для приготування птиці. В таблицях налаштування див. оптимальні налаштування для деяких страв.

Смаження на решітці

Смаження на решітці особливо підходить для великої птиці або кількох шматків одночасно.

Вставте решітку за маркуванням «Microwave» до дверцят приладу та вигином вниз на відповідному рівні встановлення. Додатково вставте універсальне деко скошеною крайкою до дверцят приладу на рівень встановлення знизу.

Залежно від розміру та виду птиці додайте до ½ л води в універсальне деко. Збирається жир, що скапує. З цієї підливки можна приготувати соус. Також при цьому утворюється менше диму, і робоча камера залишається чистою.

Смаження у посуді

Використовуйте лише той посуд, який придатний для духової шафи. Перевірте, чи увійде Ваш посуд у робочу камеру.

Краще використовувати скляний посуд. Ставте гарячий скляний посуд на суху підставку. Якщо підставка волога або холодна, скло може тріснути.

Блискач жаровня з високоякісної сталі або алюмінію віддзеркалює теплоту, як дзеркало, і придатна лише умовно. Птиця готується повільніше та менше підсмажується. Встановлюйте вищу температуру та/або триваліший час готування.

Зверніть увагу на дані виробника до посуду для смаження.

Відкритий посуд

Для смаження птиці використовуйте краще за все високу форму. Поставте форму на решітку. Якщо немає придатного посуду, використовуйте універсальне деко.

Закритий посуд

Робоча камера залишається при приготуванні у закритому посуді значно чистішою. Слідкуйте за тим, щоб кришка була правильно встановлена та добре закривалася. Поставте посуд на решітку.

При відкриванні кришки після приготування може виходити дуже гаряча пара. Підніміть кришку позаду, щоб гаряча пара могла відходити подалі від тіла.

Птиця може стати також хрусткою у закритій жаровні. Для цього використовуйте жаровню зі скляною кришкою і встановлюйте вищу температуру.

Смаження у поєднанні з мікрохвильовим режимом

Птиця готується краще у режимі, комбінованому з мікрохвильовим. Таким чином час приготування значно скорочується.

В нестандартному режимі тривалість приготування при смаженні у поєднанні з мікрохвильовим режимом визначається за загальною вагою.

Порада: Якщо кількість продуктів інша, ніж зазначено у таблиці налаштування, скористайтеся основним правилом: подвійна кількість відповідає приблизно подвоєній тривалості.

Застосовуйте лише термостійкий посуд, придатний для роботи у мікрохвильовій пічці. Форми для смаження із металу або римський горщик придатні для смаження без мікрохвиль. Дотримуйтеся вказівок щодо посуду, придатного для мікрохвиль. → "Режим мікрохвиль" на сторінці 18

Готування на грилі

Під час готування гриля завжди закривайте дверцята духової шафи. Забороняється готувати на грилі з відчиненими дверцятами приладу.

Вставте решітку за маркуванням «Microwave» до дверцят приладу та вигином вниз на відповідному рівні встановлення. Додатково вставте універсальне деко скошеною крайкою до дверцят приладу на рівень встановлення знизу. Збирається жир, що скапує.

Вказівка: Для дуже жирних шматків грилю не ставити універсальне деко безпосередньо під решіткою, а на рівні 1.

Беріть по можливості однакові шматки для грилю однакової товщини та ваги. У такому випадку вони підсмажуються рівномірно і залишаються приємно соковитими. Шматки для гриля кладіть безпосередньо на решітку.

Перевертайте шматки, що смажаться, за допомогою спеціальних щипців. Якщо Ви робите це виделкою, сік з м'яса витікає і воно буде сухим.

Вказівки

- Нагрівальні елементи гриля постійно вмикаються і вимикаються, це нормально. Частота вмикання залежить від встановлених параметрів режиму гриля.
- При приготуванні на грилі може виникати дим.

Рекомендовані значення налаштування

У таблиці ви знайдете оптимальний вид нагрівання для птиці. Температура й тривалість приготування залежать від кількості, властивостей та температури продуктів. Тому вказана зона регулювання параметрів. Спочатку спробуйте випікати за нижчої температури. Якщо виникне потреба, встановіть наступного разу вищу температуру.

Параметри діють для встановлення нефаршированої готової до випікання птиці при температурі щойно з холодильника у холодну робочу камеру. Таким чином ви заощадите до 20 відсотків енергії. Якщо Ви перед готуванням розігріваєте духову шафу, то час готування можна скоротити на кілька хвилин.

У таблиці наведено дані для птиці з рекомендованою вагою. Якщо потрібно приготувати важчу птицю, у будь-якому випадку застосовуйте низькі температурні установки. Для кількох шматків орієнтуйтеся на вагу найважчого шматка для визначення тривалості приготування. Окремі частини повинні бути приблизно одного розміру.

Загальне правило: чим більше птиця, тим нижче повинна бути температура та тим довше слід готувати страву.

Переверніть птицю при бл. через ½ до ⅔ зазначеного часу.





Вказівка: Застосовуйте лише придатний до обраної температури папір для випікання. Намагайтеся відрізати папір врівень.























Поради

- Качку або гусака проколить під крильцями. Так буде стікати жир.
- Надріжте шкірку качинового філе. Не перевертайте качинне філе.
- Якщо перевертаєте птицю, слідкуйте за тим, щоб спочатку внизу була сторона філе або сторона шкірки.
- Птиця буде особливо хрусткою, якщо під кінець смаження намастити її вершковим маслом, водою із сіллю або апельсиновим соком.

Вийміть з робочої камери непотрібне приладдя та посуд. Таким чином ви отримаєте оптимальний результат приготування і заощадите до 20 відсотків енергії.

Види нагрівання, що використовуються:

-  4D-Гаряче повітря
-  Верхнє/нижнє нагрівання
-  Гриль з конвекцією
-  Гриль, велика площа нагрівання
-  Режим піци

Страва	Приладдя/посуд	Рівень встановлення	Вид нагрівання	Температура, °C/ рівень гриля	Потужність мікрохвиль, ват	Тривалість, хв.
Курча						
Курча, 1 кг	відкритий посуд	1		200-220	-	60-70
Курча, 1 кг	закритий посуд	1		230-250	360	25-35
Філе грудинки курчати, по 150 г (гриль, попередньо розігрівайте протягом 5 хв)	Решітка	3		3*	-	15-20
Філе грудини курчати, 2 шт. по 150 г (гриль)	відкритий посуд	1		190-210	180	25-30
Дрібні шматочки курчати, по 250 г	Решітка	2		220-230	-	30-35
Дрібні шматочки курчати, 4 шт. по 250 г	відкритий посуд	1		190-210	360	20-30
Курячі палички або нагеті, заморожені	універсальне деко	2		200-220	-	10-20
Курячі палички або нагеті, заморожені, 250 г	універсальне деко	1		190-210	360	15-20
Пулярка, 1,5 кг	відкритий посуд	1		200-220	-	70-90
Пулярка, 1,5 кг	Закритий посуд	1		200-220	360	30
					180	15-25
Качка та гуска						
Качка, 2 кг	відкритий посуд	1		180-200	-	90-110
Качка, 2 кг	універсальне деко	1		170-190	180	60-80
Качинне філе, по 300 г	Решітка	2		230-250	-	17-20
Гуска, 3 кг	відкритий посуд	1		160-170	-	120-150
Гуска, 3 кг	відкритий посуд	1		170-190	180	30-40
Гусячі стегенця, по 350 г	Решітка	2		210-230	-	40-50
Гусячі стегенця, по 350 г	універсальне деко	1		170-190	180	60-80
Індичка						
Молода індичка, 2,5 кг	відкритий посуд	1		180-190	-	70-90
Молода індичка, 2,5 кг	закритий посуд	1		210-230	360	45-50
Філе індички, без кістки, 1 кг	Закритий посуд	1		240-260	-	80-100
Стегенця індички, з кісткою, 1 кг	відкритий посуд	1		180-200	-	80-100
Стегенця індички, з кісткою, 1 кг	закритий посуд	1		210-230	360	45-50

* попередньо розігріти

М'ясо

У приладу є різні види нагрівання для приготування риби. В таблицях налаштування див. оптимальні налаштування для багатьох страв.

Смаження і тушкування

Якщо страва нежирна, намастіть її жиром або обкладіть її стрічками жиру.

Розріжте шкірку навхрест. Якщо перевертаєте печеню, слідкуйте за тим, щоб спочатку внизу була шкірка.

Коли смаження буде готова, слід залишити його ще протягом 10 хвилин у вимкненій зачиненій робочій камері. Завдяки цьому краще розподіляється м'ясний сік. При потребі оберніть печеню у алюмінієву фольгу. Вказаний у таблиці час приготування не враховує час, коли страва досягає у вимкненій духовій шафі.

Смаження на решітці

На решітці м'ясо з усіх боків стане особливо хрумким.

Залежно від розміру та виду м'яса додайте до ½ л води в універсальне деко. Жир та сік, що утворюються під час смаження, будуть стікати у глибоку ємність. З цієї підливки можна приготувати соус. Також при цьому утворюється менше диму і робоча камера залишається чистою.

Вставте решітку за маркуванням «Microwave» до дверцят приладу та вигином вниз на відповідному рівні встановлення. Додатково вставте універсальне деко скошеною крайкою до дверцят приладу на рівень встановлення знизу.

Смаження і тушкування у посуді

Смаження і тушкування у посуді зручніше. Печеню з посудом простіше виймати з робочої камери і готувати соус безпосередньо у посуді.

Використовуйте лише той посуд, який придатний для духової шафи. Перевірте, чи увійде Ваш посуд у робочу камеру.

Краще використовувати скляний посуд. Ставте гарячий скляний посуд на суху підставку. Якщо підставка волога або холодна, скло може тріснути.

До нежирного м'яса додайте трохи рідини. У скляному посуді дно повинно бути вкритим при бл. на ½ см.

Кількість рідини залежить від виду м'яса та матеріалу посуду, а також від того, чи використовується кришка. Для приготування м'яса у емальованій жаровні або з темного металу необхідно дещо більше рідини, ніж для запікання у скляному посуді.

Під час смаження рідина випаровується. За потребою долийте обережно рідини.

Блискач жаровня з високоякісної сталі або алюмінію віддзеркалює теплоту, як дзеркало, і придатна лише умовно. М'ясо готується повільніше та менше підсмажується. Встановлюйте вищу температуру та/або триваліший час готування.

Зверніть увагу на дані виробника до посуду для смаження.

Відкритий посуд

Для смаження м'яса використовуйте краще за все високу форму. Поставте форму на решітку. Якщо немає придатного посуду, використовуйте універсальне деко.

Закритий посуд

Робоча камера залишається при приготуванні у закритому посуді значно чистішою. Слідкуйте за тим, щоб кришка була правильно встановлена та добре закривалася. Поставте посуд на решітку.

Відстань між м'ясом та кришкою повинна складати мінімум 3 см. М'ясо може піднятися.

При відкриванні кришки після приготування може виходити дуже гаряча пара. Підніміть кришку позаду, щоб гаряча пара могла відходити подалі від тіла.

Для тушкування попередньо підсмажте м'ясо. Додайте до неї воду, вино, оцет або щось подібне. Дно посуду повинно бути вкрито приблизно на 1–2 см.

Під час смаження рідина випаровується. За потребою долийте обережно рідини.

М'ясо може стати також хрумким у закритій жаровні. Для цього використовуйте жаровню зі скляною кришкою і встановлюйте вищу температуру.

Смаження у поєднанні з мікрохвильовим режимом

Певні страви можна готувати у поєднанні з мікрохвильовим режимом. Таким чином час приготування значно скорочується.

В нестандартному режимі тривалість приготування при смаженні у поєднанні з мікрохвильовим режимом визначається за загальною вагою.

Порада: Якщо кількість продуктів інша, ніж зазначено у таблиці налаштування, скористайтеся основним правилом: подвійна кількість відповідає приблизно подвоєній тривалості.

Застосовуйте лише термостійкий посуд, придатний для роботи у мікрохвильовій пічці. Форми для смаження із металу або римський горщик придатні для смаження без мікрохвиль. Дотримуйтеся вказівок щодо посуду, придатного для мікрохвиль. → *"Режим мікрохвиль" на сторінці 18*

Увага!

Якщо використовуєте рукав для випікання, закривайте його не металевими кліпсами. Використовуйте нитки для готування. Не використовуйте металеві стрижні для готування голубців. Це може призвести до утворення іскор.

Готування на грилі

Під час готування гриля завжди закривайте дверцята духової шафи. Забороняється готувати на грилі з відчиненими дверцятами приладу.

Вставте решітку за маркуванням «Microwave» до дверцят приладу та вигином вниз на відповідному рівні встановлення. Додатково вставте універсальне деко скошеною крайкою до дверцят приладу на рівень встановлення знизу. Збирається жир, що скапує.

Вказівка: Для дуже жирних шматків грилю не ставити універсальне деко безпосередньо під решіткою, а на рівні 1.

Беріть по можливості однакові шматки для грилю однакової товщини та ваги. У такому випадку вони підсмажуються рівномірно і залишаються приємно соковитими. Шматки для гриля кладіть безпосередньо на решітку.

Перевертайте шматки, що смажаться, за допомогою спеціальних щипців. Якщо Ви робите це виделкою, сік з м'яса витікає і воно буде сухим.

Солить страву, приготовану на грилі, тільки після готування. Сіль вилучає воду з м'яса.

Вказівки

- Нагрівальні елементи гриля постійно вмикаються і вимикаються, це нормально. Частота вмикання залежить від встановлених параметрів режиму гриля.
- При приготуванні на грилі може виникати дим.

Рекомендовані значення налаштування

У таблиці ви знайдете оптимальний вид нагрівання для різноманітних м'ясних страв. Температура й тривалість приготування залежать від кількості, властивостей та температури продуктів. Тому вказана зона регулювання параметрів. Спочатку спробуйте випікати за нижчої температури. Якщо виникне потреба, встановіть наступного разу вищу температуру.

Параметри дійсні для встановлення м'яса, щойно вийнятого з холодильника, у холодну робочу камеру. Таким чином ви заощадите до 20 відсотків енергії. Якщо Ви перед готуванням розігріваєте духову шафу, то час готування можна скоротити на кілька хвилин.

У таблиці наведено дані для шматків смажені з рекомендованою вагою. У кожному разі застосовуйте

низькі температурні установки, якщо Ви хочете просмажити важкий шматок. Для кількох шматків орієнтуйтеся на вагу найважчого шматка для визначення тривалості приготування. Окремі частини повинні бути приблизно одного розміру.





Загальне правило: чим більше смаження, тим нижче повинна бути температура та тим довше слід готувати страву.













Перевертайте смаженю і продукти, що готуються на грилі через прибр. 1/2 до 2/3 зазначеного часу.

Якщо бажаєте готувати за власним рецептом, орієнтуйтеся на подібну страву. Додаткову інформацію див. у порадах до смаження, тушкування та приготування на грилі у кінці таблиці налаштувань.

Вийміть з робочої камери непотрібне приладдя та посуд. Таким чином ви отримаєте оптимальний результат приготування і заощадите до 20 відсотків енергії.

Види нагрівання, що використовуються:

-  4D-Гаряче повітря
-  Верхнє/нижнє нагрівання
-  Гриль з конвекцією
-  Гриль, велика площа нагрівання
-  мікрохвильовий режим

Страва	Приладдя/посуд	Рівень встановлення	Вид нагрівання	Температура, °C/рівень гриля	Потужність мікрохвиль, ват	Тривалість, хв.
Свинина						
Свинина для запікання без шкірки, наприклад, зашийок, 1,5 кг	відкритий посуд	1		180-200	-	120-130
Свинина для запікання без шкірки, наприклад, зашийок, 1,5 кг	закритий посуд	1		180-200	180	40-50
Свинина для запікання зі шкіркою, наприклад, лопатка, 2 кг	відкритий посуд	1		190-200	-	130-140
Печеня зі свинячого філе, 1,5 кг	відкритий посуд	1		220-230	-	70-80
Печеня зі свинячого філе, 1,5 кг	закритий посуд	1		210-230	90	50-60
Свинина, філе, 400 г	Решітка	2		220-230	-	20-25
Копчена свинина з кісткою, 1 кг (з додаванням невеликої кількості води)	закритий посуд	1		210-220	-	60-80
Копчена свинина з кісткою, 1 кг	відкритий посуд	1		-	360	40-50
Стейки зі свинини, 2 см товщиною	Решітка	3		2	-	16-20
Свинячі медальйони 3 см товщиною (попередньо розігрівати протягом 5 хв)	Решітка	3		3*	-	8-12
Яловичина						
Яловиче філе, середнього ступеня просмаження, 1 кг	відкритий посуд	1		210-220	-	40-50
Яловиче філе, середнього ступеня просмаження, 1 кг	закритий посуд	1		180-200	90	30-40
Яловичина для тушкування, 1,5 кг	Закритий посуд	1		200-220	-	130-140

* попередньо розігріти

** без перевертання

*** Універсальне деко на рівні встановлення 1 встановити знизу

**** Через 2/3 загального часу перевернути

Страва	Приладдя/посуд	Рівень встановлення	Вид нагрівання	Температура, °C/рівень гриля	Потужність мікрохвиль, ват	Тривалість, хв.
Ростбіф, середнього ступеня просмаження, 1,5 кг	відкритий посуд	1		220-230	-	60-70
Ростбіф, середнього ступеня просмаження, 1,5 кг	відкритий посуд	1		240-260	180	30-40
Стейк, товщина 3 см, середнього ступеня просмаження	Решітка	3		3	-	15-20
Бургер, 3-4 см заввишки****	Решітка	2		3	-	20-30

Телятина

Телятина для печені, 1,5 кг	відкритий посуд	1		160-170	-	100-120
Телятина для печені, 1,5 кг	закритий посуд	1		200-210	90	70-80
Теляча гомілка, 1,5 кг	відкритий посуд	1		200-210	-	100-110
Теляча гомілка, 1,5 кг	Відкритий посуд	1		180-200	90	60-70

Ягнятина

Стегно ягняти без кістки, середнього ступеня просмаження, 1,5 кг	відкритий посуд	1		170-190	-	50-70
Стегно ягняти без кістки, середнього ступеня просмаження, 1,5 кг	закритий посуд	1		180-200	90	50-60
Спинна частина ягняти з кісткою**	відкритий посуд	1		180-190	-	40-50
Спинна частина ягняти з кісткою**	відкритий посуд	1		190-210	90	30-40
Ягняча котлета на кістці***	Решітка	3		3	-	12-18

Ковбаси

Ковбаски на грилі	Решітка	2		3	-	10-20
-------------------	---------	---	--	---	---	-------

М'ясні страви

М'ясний рулет, 1 кг	відкритий посуд	1		170-180	-	70-80
М'ясний рулет, 1 кг	Відкритий посуд	1		170-190	360	30-40

* попередньо розігріти

** без перевертання

*** Універсальне деко на рівні встановлення 1 встановити знизу

**** Через 2/3 загального часу перевернути

Поради для смаження та тушкування

Робоча камера сильно забруднена.	Готуйте продукти у закритій жаровні при високій температурі або використовуйте деко для гриля. Якщо використовуєте деко для гриля, отримаєте оптимальний результат запікання. Можна додатково купити деко для гриля як спеціальне приладдя.
Печеня сильно темна і шкірка місцями пригоріла та/або печеня сильно суха.	Перевірте рівень установлення та температуру. Обирайте наступного разу нижчу температуру і скорочуйте при потребі тривалість смаження.
Скоринка сильно тонка.	Збільште температуру або після закінчення смаження увімкніть режим гриля на короткий час.
Печеня має гарний вигляд, але соус підгорів.	Наступного разу користуйтеся посудом для печені меншого розміру та при потребі додайте більше рідини.
Печеня має гарний вигляд, але соус надто світлий та водянистий.	Наступного разу користуйтеся посудом для печені більшого розміру та при потребі додавайте менше рідини.
При тушкуванні м'ясо пригорає.	Посуд для смаження і кришка повинні відповідати один одному і добре закриватися. Зменшіть температуру і додайте при потребі під час тушкування ще рідини.
Печеня не просмажуються у середині.	Розріжте печеню. Приготуйте соус у посуді для смаження і покладіть шматки м'яса в соус. М'ясо доводьте до готовності тільки за допомогою мікрохвильового режиму.

Риба

У приладу є різні види нагрівання для приготування риби. В таблицях налаштування див. оптимальні налаштування для багатьох страв.

Цілу рибу перевертати не потрібно. Покладіть цілу тушку риби спинкою догори у робочу камеру так, щоб спинні плавники були зверху. Аби рибина добре лежала, покладіть їй у живіт розрізану картоплину або маленьку жаростійку посудину.

Чи готова риба, можна визначити, якщо спинні плавці можна легко відокремити.

Смаження та приготування на грилі на решітці

Вставте решітку за маркуванням «Microwave» до дверцят приладу та вигином вниз на відповідному рівні встановлення. Додатково вставте універсальне деко скошеною крайкою до дверцят приладу на рівень встановлення знизу.

Вказівка: Для дуже жирних шматків грилю не ставити універсальне деко безпосередньо під решіткою, а на рівні 1.

Залежно від розміру та виду риби додайте до ½ л води в універсальне деко. Таким чином збиратиметься волога, що скапуватиме. Утворюється менше диму, і робоча камера залишається чистою.

Під час готування гриля завжди закривайте дверцята духової шафи. Забороняється готувати на грилі з відчиненими дверцятами приладу.

Беріть по можливості однакові шматки для грилю однакової товщини та ваги. У такому випадку вони підсмажуються рівномірно і залишаються приємно соковитими. Шматки для гриля кладіть безпосередньо на решітку.

Перевертайте шматки, що смажаться, за допомогою спеціальних щипців. Якщо Ви робите це виделкою, сік з риби витікає і вона буде сухою.

Вказівки

- Нагрівальні елементи гриля постійно вмикаються і вимикаються, це нормально. Частота вмикання залежить від встановлених параметрів режиму гриля.
- При приготуванні на грилі може виникати дим.

Смаження і тушкування у посуді

Використовуйте лише той посуд, який придатний для духової шафи. Перевірте, чи увійде Ваш посуд у робочу камеру.

Краще використовувати скляний посуд. Ставте гарячий скляний посуд на суху підставку. Якщо підставка волога або холодна, скло може тріснути.

Блискуча жаровня з високоякісної сталі або алюмінію віддзеркалює теплоту, як дзеркало, і придатна лише умовно. Риба готується повільніше та менше підсмажується. Встановлюйте вищу температуру та/або триваліший час готування.

Зверніть увагу на дані виробника до посуду для смаження.

Відкритий посуд

Для приготування цілої риби краще всього використовуйте високу форму для смаження. Поставте форму на решітку. Якщо немає придатного посуду, використовуйте універсальне деко.

Закритий посуд

Робоча камера залишається при приготуванні у закритому посуді значно чистішою. Слідкуйте за тим, щоб кришка була правильно встановлена та добре закривалася. Поставте посуд на решітку.

Додайте для тушкування до риби дві-три столових ложки води та трохи лимонного соку або оцту.

При відкриванні кришки після приготування може виходити дуже гаряча пара. Підніміть кришку позаду, щоб гаряча пара могла відходити подалі від тіла.

Риба може стати також хрусткою у закритій жаровні. Для цього використовуйте жаровню зі скляною кришкою і встановлюйте вищу температуру.

Тушкування з мікрохвильовим режимом

Також можна тушувати рибу у мікрохвильовому режимі.

Використовуйте для цього закритий посуд, придатний до мікрохвиль, або візьміть для накривання тарілку або спеціальну плівку для мікрохвильового режиму. Дотримуйтесь вказівок щодо посуду, придатного для мікрохвиль. → "Режим мікрохвиль" на сторінці 18

Власний смак зберігається і можна ощадливо використовувати сіль та приправи. Для цілої рибини додавайте від однієї до трьох столових ложок води або лимонного соку.

Після приготування залишайте рибу ще на 2–3 хвилин для повного вирівнювання температури.

Зніміть обгортку з готової страви. У посуді, який придатний для використання у мікрохвильовій печі, такі страви готуватимуться швидше та рівномірніше.

Рекомендовані значення налаштування

У таблиці ви знайдете оптимальний вид нагрівання для рибних страв. Температура й тривалість приготування залежать від кількості, властивостей та температури продуктів. Тому вказана зона регулювання параметрів. Спочатку спробуйте випікати за нижчої температури. Якщо виникне потреба, встановіть наступного разу вищу температуру.

Параметри дійсні для встановлення риби, щойно вийнятої з холодильника, у холодну робочу камеру. Таким чином ви заощадите до 20 відсотків енергії. Якщо Ви перед готуванням розігріваєте духову шафу, то час готування можна скоротити на кілька хвилин.

У таблиці наведено дані для риби з рекомендованою вагою. Якщо потрібно приготувати важчу рибу, у кожному разі застосовуйте низькі температурні установки. Для кількох рибин орієнтуйтеся на вагу найважчої рибини для визначення тривалості приготування. Окремі рибини повинні бути приблизно одного розміру.



Загальне правило: чим більше риба, тим нижче повинна бути температура та тим довше слід готувати страву.



Перевертайте рибу, що не розташована спинкою догори, через прибл. ½ до ⅔ зазначеного часу.

















Вказівка: Застосовуйте лише придатний до обраної температури папір для випікання. Намагайтеся відрізати папір врівень.

Вийміть з робочої камери непотрібне приладдя та посуд. Таким чином ви отримаєте оптимальний результат приготування і заощадите до 20 відсотків енергії.

Види нагрівання, що використовуються:

-  Гриль з конвекцією
-  Гриль, велика площа нагрівання

-  Режим піци
-  мікрохвильовий режим

Страва	Приладдя/посуд	Рівень встановлення	Вид нагрівання	Температура, °C/ рівень гриля	Потужність мікрохвиль, ват	Тривалість, хв.
Риба						
Риба, на грилі, ціла, 300 г, наприклад, форель	відкритий посуд	1		170-190	-	20-30
Риба, на грилі, ціла, 300 г, наприклад, форель	решітка	2		2	90	15-20
Риба, тушкована, ціла 300 г наприклад, форель	закритий посуд	1		-	600	3
					360	2-7
Риба, на грилі, ціла, 1,5 кг, наприклад, лосось	відкритий посуд	1		170-190	-	30-40
Риба, на грилі, ціла, 1,5 кг, наприклад, лосось	відкритий посуд	1		230-250	360	30-40
Риба, тушкована, ціла, 1,5 кг наприклад, лосось	закритий посуд	1		-	600	10
					360	10-15
Рибне філе						
Рибне філе, без панірування, на грилі	решітка	2		1*	-	15-25
Рибне філе, без панірування, тушковане, 400 г	закритий посуд	1		-	600	4
					360	3-8
Рибні стейки						
Рибні котлети, 3 см товщиною**	Решітка	2		3	-	18-22
Риба, заморожена						
Риба, ціла 300 г, наприклад, форель	закритий посуд	1		-	600	5
					360	7-12
Рибне філе, без панірування	закритий посуд	1		210-230	-	25-40
Рибне філе, без панірування, 400 г	закритий посуд	1		-	600	10-15
Рибне філе, запечене	решітка	2		220-240	-	35-45
Рибне філе, запечене, 400 г	відкритий посуд	1		3	360	15-20
Рибні палички (час від часу перевертати)	деко для випікання	1		220-240	-	10-20
Рибні страви						
Рибний суп, 1000 г	форма супової миски	1		-	360	20-25
* попередньо розігріти						
** універсальне деко на рівні встановлення 1 встановити низу						

Овочі і гарнір

Тут ви знайдете дані для приготування овочів на грилі, картоплі та напівфабрикатів з картоплі глибокого замороження.

Вийміть з робочої камери непотрібне приладдя та посуд. Так можна отримати оптимальний результат приготування та заощадити енергію.

Приготування у поєднанні з мікрохвильовим режимом

Якщо бажаєте готувати у поєднанні з мікрохвильовим режимом, завжди використовуйте закритий посуд, придатний для приготування з мікрохвильовим

режимом. Якщо Ви не маєте відповідної кришки для вашого посуду, візьміть для цього тарілку, або спеціальну фольгу для застосування в мікрохвильових печах. Дотримуйтесь вказівок щодо посуду, придатного для мікрохвиль.

Плaskі страви розігріються швидше, ніж високі. Тому їх слід розподіляти максимально рівномірно у посуді.

Під час готування круп виступає багато піни. Для всіх круп беріть, наприклад, для рису, високий посуд з кришкою.

Готування в мікрохвильовій печі зберігає особливий смак страв. Таким чином сіль та спеції використовуйте у невеликій кількості.

Якщо не знайшли дані налаштування для приготованої кількості страви, продовжте або скоротіть час приготування за наступним основним правилом: подвійна кількість відповідає приблизно подвійній тривалості.

Страву потрібно час від часу перевертати або перемішувати (два або три рази). Після нагрівання залиште Вашу страву в пічці на дві-три хвилини для повного вирівнювання температури.

Страви віддають тепло посуду. Також лише при роботі у мікрохвильовому режимі вони можуть бути дуже гарячими.

Рівні встановлення

Використовуйте зазначені рівні встановлення.

Приготування на одному рівні

Завжди виконуйте вказівки, зазначені в таблиці.

Приготування на двох рівнях

Готуйте в режимі «4D-Гаряче повітря». Страви на одночасно вставлених деках не будуть готові одночасно.

- Універсальне деко: рівень 3
- Деко для випікання: рівень 1

Приладдя

Слідкуйте за тим, щоб завжди використовувати відповідне приладдя і правильного його встановлювати.

Решітка

Встановіть решітку з маркуванням «Microwave» до дверцят приладу, а вигином - донизу.

Універсальне деко або деко для випікання

Обережно встановіть універсальне деко або деко для випікання до упору, скосом до дверцят приладу.

Папір для випікання

Застосовуйте лише придатний до обраної температури папір для випікання. Намагайтеся відрізати папір врівень.







Рекомендовані значення налаштування











У таблиці ви знайдете оптимальний вид нагрівання для різних страв. Температура і тривалість залежать від кількості і властивостей продуктів. Тому вказана зона регулювання параметрів. Спочатку спробуйте випікати за нижчої температури. При нижчій температурі випічка підрум'янюється більш рівномірно. Якщо виникне потреба, встановіть наступного разу вищу температуру.

Значення налаштування стосуються страв, що ставляться в холодну робочу камеру. Якщо Ви перед готуванням розігріваєте духову шафу, то час можна скоротити на кілька хвилин.

Якщо бажаєте готувати за власним рецептом, орієнтуйтеся на подібну страву в таблиці.

Види нагрівання, що використовуються:

-  4D-Гаряче повітря
-  Верхнє/нижнє нагрівання
-  Гриль з конвекцією
-  Гриль, велика площа нагрівання
-  Режим піци
-  мікрохвильовий режим

Страва	Приладдя/посуд	Рівень встановлення	Вид нагрівання	Температура, °C/рівень гриля	Потужність мікрохвиль, ват	Тривалість, хв.
Овочі, свіжі						
Овочі, свіжі, 250 г*	закритий посуд	1		-	600	8-12
Овочі, свіжі, 500 г*	закритий посуд	1		-	600	12-17
Овочі, заморожені						
Шпинат, 450 г*	закритий посуд	1		-	600	13-18
Овочева суміш, 250 г*	закритий посуд	1		-	600	10-14
Овочева суміш, 500 г*	закритий посуд	1		-	600	15-20
Страви з овочів						
Овочі, приготовані на грилі	універсальне деко	3		3	-	10-15
Картопля						
Запечена картопля, половинками	універсальне деко	1		160-180	-	45-60
Запечена картопля, половинками, 1 кг	універсальне деко	1		200-220	360	15-20
Картопля "в мундірі", ціла, 250 г*	закритий посуд	1		-	600	10-13
Варена картопля, четвертинками, 500 г*	закритий посуд	1		-	600	13-17
Напівфабрикати з картоплі, заморожені						
Смажена картопля (час від часу перевертати)	універсальне деко	2		200-220	-	20-30

* Час від часу перемішувати

Страва	Приладдя/посуд	Рівень встановлення	Вид нагрівання	Температура, °C/рівень гриля	Потужність мікрохвиль, ват	Тривалість, хв.
Картопляні кишеньки, фаршировані (час від часу перевертати)	універсальне деко	2		190-210	-	15-25
Крокети	деко для випікання	1		200-220	-	15-25
Картопля фрі (час від часу перевертати)	деко для випікання	1		190-210	-	20-30
Картопля фрі, 500 г	універсальне деко	1		250-270	180	15-20
Картопля фрі, 2 рівні (час від часу перевертати)	універсальне деко + деко для випікання	3+1		200-220	-	30-40

Рис

Довгозернистий рис, 250 г + 500 мл води	закритий посуд	1		-	600	7-9
					180	13-16
Неполірований рис, 250 г + 650 мл води	закритий посуд	1		-	600	11-13
					180	25-30
Різотто, 250 г + 900 мл води	закритий посуд	1		-	600	12-14
					180	22-27

Крупи

Кускус, 250 г + 500 мл води	закритий посуд	1		-	600	6-8
					180	8-10
Пшоно цільне, 250 г + 600 г води	закритий посуд	1		-	600	10-15
					180	6-8
Каша з кукурудзяної муки / кукурудзяної крупи, 125 г + 500 г води*	закритий посуд	1		-	600	4-7
					180	11-13
Перлова крупа, 250 г + 750 мл води	закритий посуд	1		-	600	25-30
					180	

Яйце

Яєчна заправка для супу з 2 яєць	закритий посуд	1		-	360	6-8
----------------------------------	----------------	---	--	---	-----	-----

* Час від часу перемішувати

Десерт

У Вашому приладі можна дуже готувати йогурт та різноманітні десерти.

Для приготування з мікрохвильовим режимом завжди використовуйте жаростійкий посуд, придатний до мікрохвиль. Дотримуйтесь вказівок щодо посуду, придатного для мікрохвиль. → "Режим мікрохвиль" на сторінці 18

Якщо встановлюєте посуд на решітку, вставляйте решітку позначкою «Microwave» до дверцят приладу і вигином донизу.

Приготування йогурту

Вийміть з робочої камери приладдя та підвісні каркаси. Робоча камера повинна бути пустою.

- 1 л молока (3,5 % жиру) розігрійте до 90 °C і охудіть до 40 °C.
Для УВТ-молока достатньо розігрівання до 40 °C.
- Додайте 150 г йогурту (який щойно з холодильника).
- Перелийте у чашки або у маленькі банки та накрийте плівкою.
- Ставте чашки або банки на дно робочої камери і налаштуйте за даними у таблиці.

5. Після приготування залиште йогурт охолоджуватись у холодильнику.

Пудинг з порошку для пудингу

Розмішайте у високому посуді придатному для мікрохвиль порошок для пудингу з молоком та цукром, відповідно до даних на пакуванні. Відрегулюйте налаштування згідно з таблицею.

Щойно молоко підніметься, активно розмішайте. Повторіть два-три рази.

Приготування рису на молоці

1. Зважте рис та додайте молока у 4 рази більше від його ваги.
2. Заповніть рисом і молоком високий посуд, придатний для мікрохвиль.
3. Відрегулюйте параметри згідно з таблицею.
4. Щойно молоко підніметься, сильно перемішайте і зменшіть потужність мікрохвильового режиму, як зазначено у таблиці. Під час продовження готування кілька раз перемішайте.

Компот

Зважте фрукти у посуді, придатному до мікрохвиль і додайте на 100 г одну столову ложку води. Додайте цукру та прянощів за смаком. Накрийте посуд і налаштуйте, як зазначено у таблиці.

Під час приготування розмішайте два-три рази.

Попкорн для мікрохвильової печі

Використовуйте термостійкий плаский скляний посуд, наприклад, кришку форми для запіканок. Не використовуйте порцеляновий посуд або дуже глибокі тарілки.

Покладіть пакунок попкорну позначеним боком вгору на посуд. Відрегулюйте параметри згідно з таблицею. В залежності від продуктів та їх кількості регулюється час приготування.



Щоб покорн не пригорів, вийміть пакунок попкорну через 1 ½ хвилину і струсніть. Після приготування протріть робочу камеру.

**⚠ Попередження
Небезпека опіків!**

Якщо продукт герметично запакований, упаковка може луснути. Завжди дотримуйтесь вказівок, зазначених на упаковці. Завжди виймайте страви з робочої камери за допомогою прихватки.

Рекомендовані значення налаштування

Види нагрівання, що використовуються:

-  Верхнє/нижнє нагрівання
-  мікрохвильовий режим

Страва	Приладдя/посуд	Рівень установлення	Вид нагрівання	Температура, °C	Потужність мікрохвиль, ват	Тривалість, хв.
Пудинг з порошку для пудингу*	закритий посуд	1		-	600	5-8
Йогурт	Порційні формочки	дно робочої камери		40-45	-	8-9h
Рис, зварений на молоці, 125 г + 500 мл молока*	закритий посуд	1		-	600	10
					180	20-25
Компот із фруктів, 500 г	закритий посуд	1		-	600	9-12
Попкорн для режиму мікрохвиль, 1 пакет 100 г**	відкритий посуд	1		-	600	4-6

* Час від часу перемішувати

** Покладіть закритий пакунок на посуд

Заощадження енергії з видами нагрівання Есо.

З енергоефективним видом нагрівання «Гаряче повітря Есо» і «Верхнє/нижнє нагрівання Есо» можна заощаджувати енергію під час приготування страв.

Встановіть страву в холодну порожню робочу камеру. Лише тоді почне діяти оптимізація електроенергії. Під час готування завжди закривайте дверцята духової шафи.

Вийміть з робочої камери непотрібне приладдя та посуд. Так можна отримати оптимальний результат приготування та заощадити енергію.

Використовуйте лише оригінальне приладдя свого пристрою. Воно оптимально узгоджене з робочою камерою та режимами роботи.

Приладдя

Слідкуйте за тим, щоб завжди використовувати відповідне приладдя і правильного його встановлювати.

Решітка

Встановіть решітку з маркуванням «Microwave» до дверцят приладу, а вигином - донизу.

Універсальне деко або деко для випікання

Обережно встановіть універсальне деко або деко для випікання до упору, скосом до дверцят приладу.

Форми для випікання і посуд

Найкраще підходять темні форми для випікання, виготовлені з металу. Таким чином ви можете заощадити до 35 відсотків енергії.

Посуд з високоякісної сталі або алюмінію віддзеркалює теплоту, як дзеркало. Посуд, що не віддзеркалює, з емалі, жаростійкого скла або алюмінієвого лиття з покриттям краще підходить.

Білі жерстяні форми, керамічні форми або скляні форми продовжують час випікання, і пиріг підрум'янюється нерівномірно.

Папір для випікання



Застосовуйте лише придатний до обраної температури папір для випікання. Намагайтеся відрізати папір рівень.



























Рекомендовані значення налаштування

Тут ви знайдете дані для різних страв. Температура і тривалість випікання залежать від властивостей та кількості тіста. Тому вказана зона регулювання параметрів. Спочатку спробуйте випікати за нижчої температури. При нижчій температурі випічка підрум'янюється більш рівномірно. Якщо виникне потреба, встановіть наступного разу вищу температуру.

Вказівка: Час випікання не можна скоротити вищою температурою. Пиріги або випічка виглядають зовні готовими, але не пропечені всередині.

Види нагрівання, що використовуються:

-  Гаряче повітря Eco
-  Верхнє/нижнє нагрівання Eco

Страва	Приладдя/посуд	Рівень встановлення	Вид нагрівання	Температура, °C	Тривалість, хв.
Пирого у формах					
Здобний пиріг у формі	Прямокутна форма або форма для кексу	1		140-160	60-80
Нижній корж торта з тіста для кексу	Форма для основи для торта	1		140-160	20-40
Бісквітний корж, 2 яйця	Форма для основи для торта	1		150-170	20-30
Бісквітний торт, 3 яйця	рознімна форма Ø26 см	1		160-170	25-35
Бісквітний торт, 6 яйця	рознімна форма Ø28 см	1		150-160	50-60
Дріжджовий кекс	Форма для ромової баби	1		150-160	65-75
Пиріг на деко					
Пиріг зі здобного тіста з несоковитою начинкою	деко для випікання	1		160-180	20-40
Пиріг з пісочного тіста з несоковитою начинкою	деко для випікання	1		170-180	25-35
Плетеник, крученик із дріжджового тіста	деко для випікання	1		150-160	35-45
Пиріг з дріжджового тіста з несоковитою начинкою	деко для випікання	1		150-170	20-35
Дрібне печиво					
Маффіни	Деко для маффінів	2		160-180	15-30
Дрібне печиво	деко для випікання	1		150-160	25-35
Листкове тісто	деко для випікання	2		170-190	25-50
Хлібобулочні вироби із заварного тіста	деко для випікання	1		200-220	35-45
Домашнє печиво	деко для випікання	2		140-160	15-30
Фігурне печиво	деко для випікання	2		140-150	25-40
Дрібна дріжджова випічка	деко для випікання	1		150-160	30-40
Хліб, булочки					
Хліб із кількох видів борошна, 1,5 кг	Прямокутна форма	1		200-210	35-45
Лаваш	універсальне деко	1		250-270	15-20
Булочки, солодкі, свіжі	деко для випікання	1		170-190	15-20
Булочки, свіжі	деко для випікання	1		180-200	25-35
М'ясо					
Свинина для запікання без шкірки, наприклад, зашийок, 1,5 кг	Відкритий посуд	1		180-190	120-140
Яловичина для тушкування, 1,5 кг	Закритий посуд	1		200-220	140-160
Телятина для печені, 1,5 кг	Відкритий посуд	1		170-180	110-130
Риба					
Риба, тушкована, ціла, 300 г, наприклад, форель	Закритий посуд	1		190-210	25-35
Риба, тушкована, ціла, 1,5 кг, наприклад, лосось	Закритий посуд	1		190-210	45-55
Рибне філе, без панірування, тушковане	закритий посуд	1		190-210	15-35

Акриламід у харчових продуктах

Акриладім виникає в першу чергу при готуванні з сильним нагріванням напівфабрикатів з зерна та

картоплі, наприклад, картопляних чіпсів, картоплі фрі, тостів, булочок, хліба або дрібної випічки (печиво, кекси, пряники).

Поради щодо приготування без акриламідів	
Загальна інформація	<ul style="list-style-type: none"> ■ Готуйте якомога коротший час. ■ Готуйте страви до золотистого, а не до темного кольору. ■ У великих, товстих шматках утворюється менше акриламідів.
Випікання	У режимі «Верхнє/нижнє нагрівання» макс. 200 °C. У режимі «Гаряче повітря» макс. 180 °C.
Печиво домашнє	У режимі «Верхнє/нижнє нагрівання» макс. 190 °C. У режимі «Гаряче повітря» макс. 170 °C. Яйце або жовток зменшує утворення акриламідів.
Картопля фрі у духовій шафі	Викладайте картоплю на деко рівномірним шаром. Випікайте як мінімум по 400 г на одному деку, щоб картопля не висихала.

Томління/слабке нагрівання

Томління/слабке нагрівання - це повільне приготування при низькій температурі. Тому це також називається низькотемпературне готування.

Томління ідеально підходить для всіх ніжних страв (наприклад, ніжні частини яловичини, телятини, свинини, ягняти та птиці), які Ви бажаєте просмажити до середнього ступеня готовності/з кров'ю, до точно визначеної стадії. М'ясо залишиться дуже соковитим, ніжним та м'яким.

Ваша перевага: Ви можете як завгодно планувати своє меню, оскільки соковите м'ясо дуже довго можна утримувати теплим. Під час приготування м'ясо не потрібно перевертати. Тримайте дверцята приладу зчиненими, щоб підтримувати рівномірне середовище приготування.

Використовуйте лише свіже та бездоганне м'ясо або кістки. Видаліть сухожилля та жир. Під час томління/слабкого нагрівання жир надає страві особливого, яскравого смаку. Також для цього режиму ідеально підійде приправлене або замариноване м'ясо. Не готуйте в цьому режимі розморожене м'ясо.

Після томління його можна одразу ж порізати. Йому не потрібно досягати у духовій шафі. Завдяки особливому способу приготування м'ясо виглядає рожевим, хоча воно не сире і достатньо приготоване.

Вказівка: Режим з затримкою кінця приготування для виду нагрівання Томління/слабке нагрівання неможливий.

Посуд

Використовуйте плаский посуд, наприклад, сервірувальну тарілку з порцеляни або скла. Поставте посуд для попереднього розігрівання у робочу камеру. Завжди ставте відкритий посуд на решітку на рівень 1. Додаткову інформацію див. у порадах для режиму Томління/слабке нагрівання в кінці таблиці налаштувань.

У Вашого приладу є режим нагрівання Томління/слабке нагрівання. Робота починається лише, коли робоча камера повністю охолоджена. Дайте робочій камері з посудом прогрітися прибіл. 10 хвилин.







Підсмажуйте м'ясо до достатнього ступеня з усіх боків та країв на конфорці. Відразу ж покладіть на попередньо розігрітий посуд. Знову поставте посуд із м'ясом у робочу камеру шафу та готуйте в режимі слабкого нагрівання.

Рекомендовані значення налаштування

Температура слабкого нагрівання та тривалість приготування залежать від розміру, товщини та якості м'яса. Тому вказана зона регулювання параметрів.

Вид нагрівання, що використовується:

-  Томління/слабке нагрівання

Страва	Посуд	Рівень установлення	Вид нагрівання	Тривалість смаження, хв.	Температура, °C	Тривалість, хв.
Птиця						
Качине філе, 400 г	відкритий посуд	1		6-8	90*	45-60
Філе грудини курчати, по 200 г	відкритий посуд	1		5-7	90*	45-60
Філе індички, без кістки, 1 кг	відкритий посуд	1		8-10	90*	120-150
Свинина						
Печеня зі свинячого філе, 5-6 см завтовшки, 1,5 кг	відкритий посуд	1		8-10	85*	210-240
Свиняче філе, цілий шматок	відкритий посуд	1		6-8	85*	60-90
Свинячі медальйони 4 см товщиною	відкритий посуд	1		5-7	85*	90-120
* Попередньо розігріти						

Страва	Посуд	Рівень установлення	Вид нагрівання	Тривалість смаження, хв.	Температура, °C	Тривалість, хв.
Яловичина						
Яловичина для смаження (стегна), 6-7 см товщина, 1,5 кг	відкритий посуд	1		8-10	85*	240-300
Яловиче філе, ціле, 1 кг	відкритий посуд	1		4-6	85*	120-180
Ростбіф товщиною 5-6 см	відкритий посуд	1		6-8	85*	210-270
Медальйони з яловичини/ромштекс, 4 см товщина	відкритий посуд	1		5-7	85*	60-120
Телятина						
Телятина для запікання, 4-5 см товщина, 1,5 кг	відкритий посуд	1		8-10	85*	180-240
Телятина для запікання, 10-15 см товщина, 1,5 кг	відкритий посуд	1		8-10	85*	240-300
Теляче філе, ціле, 800 г	відкритий посуд	1		5-7	85*	150-210
Медальйони телячі, 4 см товщиною	відкритий посуд	1		5-7	85*	90-120
Ягнятина						
Спина частина ягняти, надрізана, по 200 г	відкритий посуд	1		5-7	85*	45-75
Стегно ягняти без кістки середній ступінь просмаження, 1 кг зв'язане	відкритий посуд	1		6-8	85*	180-240

* Попередньо розігріти

Поради щодо томління/слабкого нагрівання

Качине філе, томління.	Покладіть холодне качине філе на сковорідку та просмажте спочатку частину зі шкірою. Після томління підсмажте на грилі до хрумкої шкірки 3-5 хвилин.
М'ясо, приготоване у режимі томління, не таке гаряче, як звичайне смажене м'ясо.	Для того, щоб смажене м'ясо не охолоджувалося так швидко, підігрійте тарілку та подавайте його у дуже гарячому соусі.

Підсушування

Дуже зручно підсушувати у режимі «4D-Гаряче повітря». З цим видом консервування ароматичні речовини концентруються завдяки видаленню води.

Беріть лише бездоганні фрукти, овочі й трави і ретельно мийте їх перед сушінням. Покладіть на решітку папір для випікання або пергамент. Дайте воді стекти з фруктів і витріть їх.

Розрізайте їх шматочками однакового розміру або тонкими скибками. Нечищені фрукти покладіть на чашу, обернувши розрізаною поверхнею вгору. Слідкуйте за тим, щоб фрукти, а також гриби не накладалися на решітці один на один.

Почистіть овочі і бланшуйте їх потім. Дайте бланшованим овочам добре стекти і розподіліть їх рівномірно на решітці.

Сушіть трави зі стеблом. Кладіть трави рівномірно і невеличкими купками на решітку.

Для підсушування використовуйте наступні рівні встановлення:

- 1 решітка: рівень 2
- 2 решітки: рівень 3+1

Якщо Ви взяли дуже соковиті фрукти і овочі, постійно їх перевертайте. Висушені фрукти зніміть з паперу одразу ж після сушіння.

Рекомендовані значення налаштування

У таблиці ви знайдете налаштування для підсушування різних продуктів. Температура і тривалість залежать від виду, вологості, стиглості та товщини продукту, що підсушується. Чим довше ви сушите продукт, тим краще він зберігається. Чим тонше різати, тим швидше досягається кінець підсушування і тим ароматнішим залишається продукт. Тому вказана зона регулювання параметрів.

Якщо бажаєте сушити інші продукти, орієнтуйтеся на подібні продукти в таблиці.

Вид нагрівання, що використовується:

-  4D-Гаряче повітря

Страва	Приладдя	Рівень установлення	Вид нагрівання	Температура, °C	Тривалість у годинах
Насінніві плоди (яблучні кільця, 3 мм завтовшки, по 200 г на решітку)	Решітка	2		80	4-7
Кісточкові плоди (сливи)	Решітка	2		80	8-10
Коренеплоди (морква), чищені, бланшовані	Решітка	2		80	4-7
Гриби, нарізані скибочками	Решітка	2		60	6-8
Зелень, очищена	1–2 решітки	-		60	2-6

Консервування

У приладі можна консервувати фрукти та овочі.

Попередження **Небезпека травмування!**

Скляні банки, які неправильно законсервовані, можуть луснути. Дотримуйтеся даних для консервування.

Банки

Використовуйте лише чисті та непошкоджені банки. Використовуйте лише жаростійкі, чисті та непошкоджені гумові кільця. Заздалегідь перевіряйте затискачі та пружини.

Одночасно в духову шафу ставте лише скляні банки однакового розміру та з однаковими продуктами. У робочій камері Ви можете одночасно консервувати не більше шести банок ємністю ½, 1 або 1½ л в режимі гарячого повітря. Не використовуйте більші або вищі банки. Кришка може луснути.

Не доторкайтеся до склянок під час їхнього нагрівання у робочій камері.

Підготовка фруктів і овочів

Беріть для консервування лише овочі та фрукти без дефектів. Ретельно їх промийте.

Фрукти або овочі залежно від виду почистіть, видаліть кісточку і подрібніть та розкладіть у банки для консервування до бл. 2 см нижче краю.

Фрукти

Фрукти покладіть у банки для консервування, заповнені гарячим цукровим розчином, з якого знято піну (бл. 400 мл для 1-літрової банки). На один літр води:

- при бл. 250 г цукру для солодких фруктів
- при бл. 500 г цукру для кислих фруктів

Овочі

Покладіть овочі у банки для консервування, заповнені гарячою киплячою водою.

Витріть різьбу банок, вона має бути чистою. На кожному банку покладіть мокру гумову прокладку та кришку. Закрутіть банки. Поставте банки в універсальне деко, так щоб вони не торкалися одна одну. 500 мл гарячої води (бл. 80 °C) залийте в універсальне деко. Відрегулюйте установки згідно з таблицею.

Закінчіть консервування

Фрукти

Через певний час піднімаються бульбашки з коротким інтервалом. Вимкніть прилад, щойно всі банки закипіли. Після зазначеного часу підтримання у теплі вийміть банки з робочої камери.

Овочі

Через певний час піднімаються бульбашки з коротким інтервалом. Щойно всі банки закиплять, зменшіть температуру на 120 °C і як зазначено у таблиці залиште банки кипіти у закритій робочій камері. По завершенню цього часу вимкніть прилад і використовуйте ще кілька хвилин додаткового тепла, як зазначено у таблиці.





Після консервування вийміть банки з робочої камери і поставте їх на чистий рушник. Не ставте гарячі банки на холодну або вологу основу, можуть зірватися кришки. Накрийте банки, щоб захистити їх від протягу. Якщо Ви користуєтесь затискачами, знімайте їх лише після того, як банки охолонули.

Рекомендовані значення налаштування

Зазначений час у таблиці налаштування є орієнтовним для консервування фруктів та овочів. Він може змінюватися в залежності від температури приміщення, кількості банок, кількості, якості та температури продукту у банці. Дані стосуються 1-літрових круглих банок. Перед переключенням або вимиканням перевірте, чи правильно відбувається грануляція у банках. Процес грануляції починається через бл. 30–60 хвилин.

Вид нагрівання, що використовується:

-  4D-Гаряче повітря

Страва	Посуд	Рівень установлення	Вид нагрівання	Температура, °C	Тривалість, хв.
Консервування					
Овочі, наприклад, морква	скляні банки ємністю 1 л	1		160-170	до кристалізування: 30-40
				120	від закипання: 30-40
				-	Додаткове тепло: 30
Овочі, наприклад, огірки	скляні банки ємністю 1 л	1		160-170	до кристалізування: 30-40
				-	Додаткове тепло: 30
Фрукти з кісточками, наприклад, вишні, сливи	скляні банки ємністю 1 л	1		160-170	до кристалізування: 30-40
				-	Додаткове тепло: 35
Фрукти з серцевиною, наприклад, яблука, полуниця	скляні банки ємністю 1 л	1		160-170	до кристалізування: 30-40
				-	Додаткове тепло: 25

Залишіть тісто підніматися

У нашому приладі можна дати тісту швидше піднятися, ніж за кімнатної температури. Використовуйте вид нагрівання верхнє/нижнє нагрівання. Робота починається лише, коли робоча камера повністю охолоджена.

Завжди давайте дріжджовому тісту сходити двічі. Дотримуйтеся даних у таблицях налаштувань для 1-го та 2-го сходження тіста (бродиння тіста та розстоювання).

Бродіння тіста

Налаштуйте, як зазначено у таблиці, і розігрійте прилад. Поставте миску з тістом на решітку.

Під час процесу бродіння не відкривайте дверцята приладу, інакше виходитиме волога. Накрийте тісто вологим рушником.

Розстоювання тіста

Поставте випічку на рівень установлення відповідно до таблиці.





Якщо бажаєте попередньо розігріти, розстоювання відбувається за межами приладу у теплому місці.

Рекомендовані значення налаштування

Температура і тривалість приготування залежать від кількості і виду інгредієнтів. Тому дані у таблиці є лише орієнтовними.

Вид нагрівання, що використовується:

-  Верхнє/нижнє нагрівання

Страва	Приладдя/посуд	Рівень встановлення	Вид нагрівання	Температура, °C	Тривалість, хв.
Дріжджове тісто, легке	миска	1		35-40	25-30
	деко для випікання	1		35-40	10-20
Дріжджове тісто, важке і масне	миска	1		35-40	20-40
	деко для випікання	1		35-40	15-25

Розморожування

Використовуйте для розморожування глибокозаморожених фруктів, овочів, птиці, м'яси, риби та випічки мікрохвильовий режим.

Вийміть заморожені продукти з упаковки та поставте у придатному для мікрохвиль посуді на решітку.

Дотримуйтеся вказівок щодо посуду, придатного для мікрохвиль. → "Режим мікрохвиль" на сторінці 18

Встановіть решітку з маркуванням «Microwave» до дверцят приладу, а вигином - донизу.

Вийміть з робочої камери непотрібне приладдя та посуд. Так можна отримати оптимальний результат приготування та заощадити енергію.

Рекомендовані значення налаштування

Дані часу у таблиці є орієнтовними. Вони залежать від якості, температури заморожування (-18 °C) та властивостей продуктів. Зазначені діапазони часу. Встановіть спочатку найкоротший час, а в разі потреби - подовжте його. Продукти розморожуються краще при розморожуванні в кілька етапів. Це зазначено в таблиці.

Порада: Плоско заморожені або порційні шматки розморожуються швидше, ніж заморожені блоком.

















Страву потрібно час від часу перевертати або перемішувати (один або два рази). Великі шматки потрібно перевернути декілька разів. Розділяйте страву час від часу або виймайте з робочої камери вже розморожені шматки.

Розморожені продукти залиште ще на 10–30 хвилин у вимкненому пристрої для того, щоб температура продукту стала рівномірною.



Порада: Якщо кількість інша, ніж зазначено у таблиці налаштування, скористайтеся основним правилом: подвійна кількість відповідає приблизно подвоєній тривалості.

Вид нагрівання, що використовується:

-  мікрохвильовий режим

Страва	Приладдя/посуд	Рівень встановлення	Вид нагрівання	Потужність мікрохвиль, Вт	Тривалість, хв.
Хліб, булочки					
Хліб, 500 г	відкритий посуд	1		180	3
				90	10-15
Булочки	решітка	1		180	5-10
				90	5-10
Пиріг					
Пиріг з соковитою начинкою, 500 г	відкритий посуд	1		180	5
				90	15-20
Пиріг з несоковитою начинкою, 750 г*	відкритий посуд	1		180	2
				90	10-15
М'ясо та птиця					
Курча, ціла тушка, 1,2 кг*	відкритий посуд	1		180	10
				90	10-15
Птиця, порційні шматки, 250 г*	відкритий посуд	1		180	3
				90	5-10
Качка, 2 кг	відкритий посуд	1		180	10
				90	30-40
М'ясо, цілий шматок, наприклад, смаження (сире м'ясо) 800 г*	відкритий посуд	1		180	15
				90	10-15
М'ясо, цілий шматок, наприклад, смаження (сире м'ясо) 1 кг*	відкритий посуд	1		180	15
				90	20-30
М'ясо, цілий шматок, наприклад, смаження (сире м'ясо) 1,5 кг*	відкритий посуд	1		180	15
				90	25-35
М'ясо, шматочками або скибками, наприклад, гуляш (сире м'ясо) 500 г*	відкритий посуд	1		180	8
				90	5-10
Фарш, змішаний, 200 г*	відкритий посуд	1		90	8-15
Фарш, змішаний, 500 г*	відкритий посуд	1		180	5
				90	10-15
Фарш, змішаний, 800 г*	відкритий посуд	1		180	10
				90	15-20
Риба					
Риба, ціла 300 г	відкритий посуд	1		180	3
				90	10-15
Рибне філе, 400 г*	відкритий посуд	1		180	5
				90	10-15

* перевернути через 1/2 загального часу приготування

Страва	Приладдя/посуд	Рівень встановлення	Вид нагрівання	Потужність мікрохвиль, Вт	Тривалість, хв.
Фрукти, овочі					
Ягоди, 300 г	відкритий посуд	1		180	5-10
Овочі, 600 г	відкритий посуд	1		180	10
				90	8-13
Інше					
Розтоплення масла, 125 г	відкритий посуд	1		90	7-9
* перевернути через 1/2 загального часу приготування					

Розігрівання страв з мікрохвильовим режимом

З мікрохвильовим режимом можна розігрівати страви або розморожувати і розігрівати продукти за один етап.

Зніміть обгортку з готової страви. У посуді, який придатний для використання у мікрохвильовій печі, такі страви розігріватимуться швидше та рівномірніше. Швидкість розігрівання різних компонентів Вашої страви може бути неоднаковою.

Плaskі страви розігріються швидше, ніж високі. Тому їх слід розподіляти максимально рівномірно у посуді. Не нашаровуйте продукти один на інший.

Завжди накривайте страви. Так Ви досягнете кращого результату приготування. Якщо Ви не маєте відповідної кришки для вашого посуду, візьміть для цього тарілку, або спеціальну фольгу для застосування в мікрохвильових печах.

Перемішайте страви два-три рази, або переверніть їх. Після нагрівання залиште Вашу страву в пічці на 1–2 хвилини для повного вирівнювання температури.

Якщо Ви розігріваєте дитяче харчування, встановіть пляшечки без соски або кришки на решітку. Після розігрівання інтенсивно струсніть або перемішайте і обов'язково перевірте температуру вмісту.

Страви віддають тепло посуду. Також лише при роботі у мікрохвильовому режимі вони можуть бути дуже гарячими.

Порада: Якщо кількість інша, ніж зазначено у таблиці налаштування, скористайтесь основним правилом: подвійна кількість відповідає приблизно подвоєній тривалості.

Попередження **Небезпека опіку!**

Під час розігрівання рідини може статися затримка закипання. Це означає, що рідина досягла температури кипіння, а типові бульбашки ще не здіймаються. Вже при незначному струшуванні посуду гаряча рідина може збігти й розбризкатись. При розігріванні рідини завжди кладіть у ємність ложку. Таким чином можна уникнути затримання закипання.

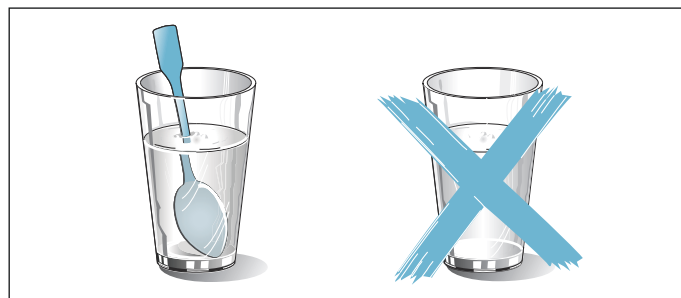

Увага!

Утворення іскор: металеві предмети, наприклад, ложка в склянці, повинна бути віддалена принаймні на 2 см від стінок робочої камери та внутрішньої сторони дверцят. Іскри можуть пошкодити внутрішнє скло дверцят.

Рекомендовані значення налаштування

У таблиці знаходяться значення налаштування для різних напоїв та страв для розігрівання у мікрохвильовому режимі. Дані щодо тривалості є орієнтовними. Вони залежать від посуду, а також від якості, температури та властивостей продуктів. Зазначені діапазони часу. Встановіть спочатку найкоротший час, а в разі потреби - подовжте його.

Значення в таблиці стосуються страв, що ставляться в холодну робочу камеру.















Якщо для Вашої страви немає даних, орієнтуйтеся на подібні страви у таблиці.

Вийміть з робочої камери непотрібне приладдя та посуд. Так можна отримати оптимальний результат приготування та заощадити енергію.

Після приготування протріть робочу камеру.

Вид нагрівання, що використовується:

-  мікрохвильовий режим

Страва	Посуд	Рівень установлення	Вид нагрівання	Потужність мікрохвиль, Вт	Тривалість, хв.
Розігрівання напоїв					
200 мл (ретельно перемішати)	відкритий посуд	1		1000	1-3
400 мл (ретельно перемішати)	відкритий посуд	1		1000	2-6
Розігрівання дитячого харчування					
Пляшечки з молоком, 150 мл (добре перемішати)	відкритий посуд	1		360	1-3
Овочі, охолоджені					
250 г	закритий посуд	1		600	3-8
Овочі, заморожені					
без пакування, 250 г	закритий посуд	1		600	8-12
Шпинат у вершках, заморожений блоком, 450 г	закритий посуд	1		600	11-16
Страви, охолоджені					
Порційна страва, 1 порція	закритий посуд	1		600	4-8
Суп, рагу, 400 мл	закритий посуд	1		600	5-7
Гарніри, наприклад, макарони, галушки, картопля, рис	закритий посуд	1		600	5-10
Запіканка, 400 г наприклад, лазанья, запіканка з картоплі	відкритий посуд	1		600	5-10
Страви, заморожені					
Порційна страва, 1 порція	закритий посуд	1		600	11-15
Суп, рагу, 200 мл (ретельно перемішати)	закритий посуд	1		1000	2-4
Гарнір, 500 г наприклад, макарони, галушки, картопля, рис	закритий посуд	1		600	7-10
Запіканка, 400 г наприклад, лазанья, запіканка з картоплі	закритий посуд	1		600	11-15

Підтримання страв у теплом стані

З видом нагрівання «Підтримання страв у гарячому стані» можна підтримувати у теплом стані готові страви. Таким чином можна уникнути утворення конденсату і не потрібно протирати робочу камеру.

Тримайте приготовані страви теплими не довше двох годин. Враховуйте, що окремі страви під час підтримання у гарячому стані продовжують готуватися. Накрийте при потребі страви.

Пробні страви

Ці таблиці створено для інституту, що проводить випробування, щоб полегшити випробування приладу.

За EN 60350-1:2013 або IEC 60350-1:2011 і відповідно до EN 60705:2012, IEC 60705:2010.

Випічка

Одночасно вставлена випічка на деку або у формі не повинна бути готовою одночасно.

Рівні встановлення при випіканні на двох рівнях:

- Універсальне деко: рівень 3
Деко для випікання: рівень 1

Закритий яблучний пиріг

Закритий яблучний пиріг на одному рівні: поставте темні рознімні форми поряд зміщено.

Пиріг у рознімній формі з білої жерсті: випікати з верхнім/нижнім нагріванням на одному рівні. Замість

решітки використовуйте універсальне деко та поставте на нього рознімну форму.



Бісквіт на воді









Бісквіт на воді на двох рівнях: рознімні форми встановіть зміщено одна над одною на решітку.

Вказівки

- Наведені у таблиці значення налаштування стосуються страв, що ставляться в холодну робочу камеру.
- Завжди беріть до уваги вказівки щодо попереднього розігрівання, наведені у таблиці. Значення налаштувань дійсні без швидкого розігрівання.
- На початку випікання страви встановлюйте більш низьку температуру.

Види нагрівання, що використовуються:

-  4D-Гаряче повітря
-  Верхнє/нижнє нагрівання
-  Режим піци



Страва	Приладдя/посуд	Рівень встановлення	Вид нагрівання	Температура, °C	Тривалість, хв.
Випічка					
Фігурне печиво	Деко для випікання	1		150-160*	20-30
Фігурне печиво	Деко для випікання	1		140-150*	25-35
Дрібне печиво	Деко для випікання	1		160*	25-35
Дрібне печиво	Деко для випікання	1		150*	25-35
Дрібне печиво, 2 рівні	Універсальне деко та деко для випікання	3+1		140*	35-45
Бісквіт на воді	Рознімна форма діаметром 26 см	1		160-170**	25-35
Бісквіт на воді	Рознімна форма діаметром 26 см	1		160-170**	30-45
Закритий яблучний пиріг	2 форми з чорної бляхи, діаметр 20 см	1		180-200	60-70
Закритий яблучний пиріг	2 форми з чорної бляхи, діаметр 20 см	1		170-180	60-80
** Попередньо розігрівайте протягом 5 хвилин, не використовуючи функцію швидкого нагрівання					
** Попередньо розігрівайте, не використовуючи функцію швидкого нагрівання					

Готування в режимі «Гриль»

Додатково поставте універсальне деко. Рідина буде зібрана, і робоча камера залишатиметься чистою.

Вид нагрівання, що використовується:

-  Гриль, велика площа нагрівання



Страва	Акcesуари	Рівень встановлення	Вид нагрівання	Рівень гриля	Тривалість, хв.
Готування на грилі					
Підсмаження тостів	Решітка	3		3	3-6
Біфбургер, 12 шт.*	Решітка	2		3	20-30
** Через 2/3 загального часу перевернути					







Приготування з мікрохвильовим режимом

Для приготування з мікрохвильовим режимом завжди використовуйте жаростійкий посуд, придатний до мікрохвиль. Дотримуйтесь вказівок щодо посуду, придатного для мікрохвиль. → "Режим мікрохвиль" на сторінці 18

Якщо встановлюєте посуд на решітку, вставляйте решітку позначкою «Microwave» до дверцят приладу і вигином донизу.

Види нагрівання, що використовуються:

-  4D-Гаряче повітря
-  Гриль з конвекцією
-  мікрохвильовий режим

Страва	Приладдя/посуд	Рівень встановлення	Вид нагрівання	Температура, °C	Потужність мікрохвиль, ват	Тривалість, хв.
Розморожування з режимом мікрохвиль						
М'ясо	відкритий посуд	1		-	180	5
					90	10-15
Готування з режимом мікрохвиль						
Омлет	відкритий посуд	1		-	360	20
					180	20-25
Бісквіт	відкритий посуд	1		-	600	7-9
М'ясний рулет	відкритий посуд	1		-	600	22-27
Готування посидане з режимом мікрохвиль						
Запіканка з картоплі	відкритий посуд	1		150-170	360	25-30
Пиріг	відкритий посуд	1		190-210	180	12-18
Курча	відкритий посуд	1		180-200	360	25-35



Robert Bosch Hausgeräte GmbH

Carl-Wery-Straße 34

81739 München

Germany

www.bosch-home.com



9001124660

950617